

# TOSHIBA

Imprimante Code Barre TOSHIBA

## SÉRIE B-EX4T2

**Mode d'emploi**



**Information aux utilisateurs concernant le recyclage des déchets:**

Les informations suivantes sont uniquement destinées aux pays membres de l'Union Européenne. L'utilisation du symbole de "poubelle à roulettes barrée" indique que ce produit ne doit pas être traité comme un déchet ménager classique.

En vous assurant que ce produit est correctement mis au rebut, vous participerez à la prévention de l'environnement et de la santé publique, contre des conséquences négatives potentielles qui pourraient résulter d'un traitement inapproprié des déchets de ce produit. Pour obtenir des informations complémentaires concernant la récupération et le recyclage de ce produit, veuillez contacter le fournisseur auprès duquel vous avez acheté le produit.



**Précaution pour la manipulation du module de communication**  
**Module Wireless LAN: SD-Link 11g**  
**Kit RFID : TEC-RFID-EU1 (B-EX700-RFID-H1-QM-R)**

**Pour L'Europe**

Cet appareil a été testé et certifié par un organisme notifié.

Par la présente, Toshiba TEC Corporation déclare que cet appareil est conforme aux exigences essentielles et autres dispositions pertinentes de la directive 1999/5/CE.

Cet équipement utilise une bande de fréquences radio harmonisée pour toute l'Europe et les pays de la zone de libre échange Européenne, et qui peut être utilisée dans les pays suivants:

Autriche, Belgique, Bulgarie, Chypre, République Tchèque, Danemark, Estonie, Finlande, France, Hongrie, Allemagne, Grèce, Irlande, Italie, Lettonie, Lituanie, Luxembourg, Malte, Pays-Bas, Pologne, Portugal, Roumanie, Slovaquie, Slovénie, Espagne, Suède, Royaume Uni, Norvège, Lichtenstein, Islande, Suisse.

**Pour les Etats-Unis**

Ce produit est conforme au chapitre 15 des règlements FCC.

L'usage de ce produit est sujet aux deux conditions suivantes:

(1) Ce dispositif ne doit pas causer d'interférences, et

(2) Ce dispositif doit supporter toutes les interférences reçues, y compris les interférences qui pourraient entraîner un fonctionnement anormal.

Tout changement ou modification qui ne serait pas expressément approuvée par le fabricant au niveau de la conformité peut entraîner l'interdiction d'utiliser cet équipement.

**Pour le Canada**

L'usage de ce produit est sujet aux deux conditions suivantes:

(1) Ce dispositif ne doit pas causer d'interférences, et

(2) Ce dispositif doit supporter toutes les interférences reçues, y compris les interférences qui pourraient entraîner un fonctionnement anormal.

**Sécurité**

N'utilisez pas ce produit dans des endroits où l'usage en est interdit, en particulier dans les hôpitaux.

Si vous n'avez pas connaissance des zones d'interdiction, reportez-vous aux instructions du corps médical. Faute de prendre ces précautions, les équipements médicaux peuvent être affectés, avec des conséquences sérieuses.

Ce produit peut affecter le fonctionnement de certains stimulateurs cardiaques implantés, et d'autres dispositifs implantés médicalement. Les personnes portant un stimulateur cardiaque doivent être informées que l'utilisation de ce produit à proximité immédiate d'un stimulateur cardiaque peut causer un dysfonctionnement de ce dernier.

Si vous avez le moindre soupçon que des interférences se produisent, éteignez immédiatement ce produit et prenez contact avec votre agent commercial TOSHIBA TEC.

Ne démontez pas ce produit, ne le modifiez pas et ne le réparez pas vous-même.

Une telle conduite peut entraîner des blessures. De plus, toute modification va à l'encontre des lois et règlements sur les équipements radio.

Pour toutes réparations, veuillez vous adresser à votre agent commercial TOSHIBA TEC.

## Résumé des précautions

La sécurité personnelle lors de la manipulation ou de l'entretien du matériel est extrêmement importante. Les avertissements et précautions nécessaires à la manipulation en toute sécurité du matériel sont inclus dans ce manuel. Les avertissements et précautions contenus dans ce manuel doivent être lus et assimilés avant toute manipulation ou entretien.

Ne tentez pas d'effectuer des réparations ou des modifications sur ce matériel. Si une erreur se produit qui ne peut être résolue en suivant les instructions de ce manuel, coupez le courant, déconnectez le câble secteur et contactez votre revendeur agréé TOSHIBA TEC pour une assistance technique.

## Explication des symboles



Ce symbole signale une mise en garde (ou des précautions).  
Le dessin à l'intérieur du symbole  $\Delta$  précise quelle est l'action à exécuter.  
(Le symbole ci-contre indique une précaution d'ordre général.)



Ce symbole signale une action interdite (interdiction).  
Le dessin à l'intérieur ou près du symbole  $\ominus$  précise quelle est l'action interdite.  
(Le symbole ci-contre indique "Ne pas démonter".)



Ce symbole indique une action à effectuer.  
Le dessin à l'intérieur du symbole  $\bullet$  précise quelle est l'action à exécuter.  
(Le symbole ci-contre indique "Retirer la fiche secteur de la prise".)



### ATTENTION

Indique un danger de **mort** ou de **blessures graves** si l'équipement est utilisé en négligeant ces instructions.



#### Interdiction d'utiliser une tension autre que celle spécifiée

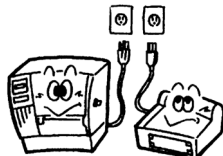

Ne faites pas fonctionner la machine avec une tension électrique différente de celle indiquée sur la plaquette des caractéristiques. Ceci pourrait provoquer un **incendie** ou une **électrocution**.



#### Interdit

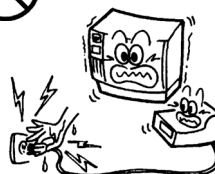

Ne branchez pas et ne débranchez pas la fiche secteur avec les mains mouillées. Vous risqueriez une **électrocution**.



#### Interdit



Si la machine partage une même prise avec d'autres appareils consommant beaucoup d'électricité, il y aura des fluctuations de tension importantes lorsque ces appareils fonctionnent. Pour éviter tout risque d'**incendie** ou de **choc électrique**, ne branchez pas d'autres appareils à la même prise que la machine.



#### Interdit

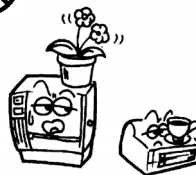

Ne placez pas d'objets métalliques ou de récipients contenant un liquide (vases, pots de fleurs, tasses, etc.) sur la machine. Un objet métallique ou un liquide peut provoquer un **incendie** ou une **électrocution** s'il pénètre accidentellement dans la machine.



#### Interdit

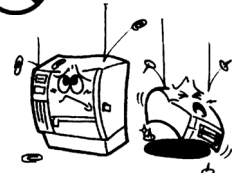

N'introduisez pas et ne faites pas tomber de pièces métalliques, de matières inflammables ou d'autres objets dans les ouvertures d'aération de la machine. Ils pourraient provoquer un **incendie** ou une **électrocution**.



#### Interdit



N'essayez pas de réparer ou de modifier vous-même la machine. Ceci pourrait provoquer un **incendie** ou une **électrocution**. Pour toute question sur les réparations, adressez-vous à votre revendeur (ou au service après-vente).



#### Débranchez la fiche.

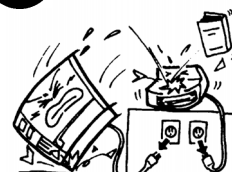











Si les machines tombent, ou que leur capot est endommagé, commencez par positionner le bouton marche/arrêt sur arrêt et par déconnecter le câble secteur de la prise murale. Ensuite, contactez votre revendeur agréé TOSHIBA TEC pour une assistance technique. Une utilisation prolongée de l'imprimante dans ces conditions peut être source d'**incendie** ou de **choc électrique**.

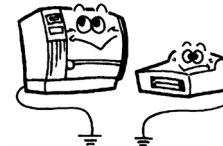

#### Débranchez la fiche.

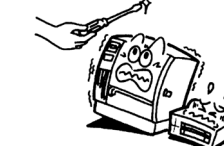

Une utilisation prolongée de l'imprimante dans une condition anormale, comme par exemple lorsque l'imprimante produit de la fumée ou des odeurs étranges peut être source d'**incendie** ou de **choc électrique**. Dans ce cas, éteignez immédiatement l'interrupteur marche/arrêt et déconnectez le câble secteur de la prise murale. Ensuite, contactez votre revendeur agréé TOSHIBA TEC pour une assistance technique.

 <p><b>Débranchez la fiche.</b></p> 	<p>Si des corps étrangers (fragments de métal, eau, liquides) pénètrent à l'intérieur de la machine, commencez par positionner le bouton marche/arrêt sur arrêt et par déconnecter le câble secteur de la prise murale. Ensuite, contactez votre revendeur agréé TOSHIBA TEC pour une assistance technique. Une utilisation prolongée de l'imprimante dans ces conditions peut être source d'incendie ou de choc électrique.</p>	 <p><b>Débranchez la fiche.</b></p> 	<p>Pour débrancher le câble d'alimentation, tirez-le par la prise. Ne tirez pas directement sur le câble. Ceci pourrait sectionner et exposer les fils internes du câble et causer un <b>incendie</b> ou une <b>électrocution</b>.</p>
 <p><b>Connectez un fil de terre.</b></p> 	<p>Assurez-vous que votre installation est correctement reliée à la terre. Une mauvaise installation peut provoquer un début d'incendie ou un choc électrique.</p>	 <p><b>Démontage interdit</b></p> 	<p>Ne pas retirer les capots, réparer ou modifier l'imprimante par vous-même. Vous pouvez recevoir un choc électrique ou vous blessé par des bords tranchants dans l'imprimante.</p>
 <p><b>Interdit</b></p> 	<p>Ne pas utiliser de spray nettoyant contenant du gaz inflammable pour nettoyer ce produit, ceci pourrait provoquer un feu.</p>	 <p><b>Interdit</b></p> 	<p>Faire attention au couteau de l'imprimante.</p>



**PRECAUTION**

Indique un risque de **blessures** ou de **dommages** si l'équipement est utilisé en négligeant ces instructions.

**Précautions**

Les précautions suivantes vous permettront d'avoir un fonctionnement correct de l'imprimante.

- Evitez les endroits qui présentent les conditions défavorables suivantes:
  - \* Température hors des spécifications
  - \* Alimentation secteur partagée avec d'autres dispositifs.
- \* Exposition directe au soleil
- \* Humidité élevée
- \* Vibrations excessives
- \* Poussière/Gaz
- Nettoyez le couvercle en l'essuyant au moyen d'un chiffon sec ou d'un chiffon imbibé de détergent. **NE JAMAIS UTILISER DE DILUANT NI D'AUTRES SOLVANTS VOLATILES** sur les capots en plastique.
- Utilisez des étiquettes et des rubans recommandés par TOSHIBA TEC.
- N'entreposez pas les films et media à un endroit où ils seraient exposés à la lumière directe du soleil, à des températures élevées, à une humidité importante, à de la poussière ou à des gaz.
- Assurez-vous d'utiliser l'imprimante sur une surface plane.
- Toute information mémorisée dans la mémoire de l'imprimante peut être perdue lors d'une erreur d'impression.
- Evitez d'utiliser cet équipement sur la même ligne secteur que des appareils de forte puissance ou susceptibles d'émettre des interférences.
- Eteignez l'imprimante lors des interventions à l'intérieur ou lors des nettoyages.
- Assurez-vous de garder l'environnement de travail à l'abri de l'électricité statique.
- Ne placez pas d'objets lourds sur la machine. Ils pourraient tomber et blesser quelqu'un.
- Ne bouchez pas les ouvertures d'aération de la machine. La chaleur s'accumulerait à l'intérieur et pourrait provoquer un **incendie**.
- Ne vous appuyez pas contre l'imprimante Celle-ci peut tomber et vous pouvez être blessé.
- Débranchez l'imprimante lorsqu'elle n'est pas utilisée pendant une longue période.
- Placez la machine sur une surface stable.

**Au sujet de la maintenance**

- Faites appel à nos services de maintenance. Après avoir reçu le matériel, prenez contact avec votre revendeur agréé TOSHIBA TEC pour une visite de maintenance annuelle, de manière à effectuer un nettoyage complet de l'intérieur de la machine. Autrement, la poussière qui s'accumule à l'intérieur de la machine peut être source d'incendie ou de mauvais fonctionnement. Le nettoyage est particulièrement nécessaire avant les saisons humides ou pluvieuses.
- Nos services de maintenance effectuent les vérifications périodiques et les autres opérations nécessaires à maintenir la qualité et la performance des imprimantes. Prévenant de ce fait les problèmes. Pour tous détails, consultez votre revendeur agréé TOSHIBA TEC.
- Utilisations d'insecticides et d'autres produits. N'exposez pas les machines aux insecticides ou à d'autres solvants volatiles, dans la mesure où cela peut endommager les capots ou entraîner un écaillage de la peinture.

**Notification (for Turkey)**  
EEE Yönetmeliğine Uygundur

## TABLE DES MATIERES

	Page
<b>1. PRESENTATION.....</b>	<b>F1- 1</b>
1.1 Introduction.....	F1- 1
1.2 Caractéristiques.....	F1- 1
1.3 Déballage .....	F1- 1
1.4 Accessoires .....	F1- 2
1.5 Aspect.....	F1- 3
1.5.1 Dimensions.....	F1- 3
1.5.2 Vue Avant.....	F1- 3
1.5.3 Vue Arrière .....	F1- 3
1.5.4 Panneau de Contrôle .....	F1- 4
1.5.5 Intérieur .....	F1- 4
1.6 Options .....	F1- 5
<b>2. INSTALLATION DE L'IMPRIMANTE.....</b>	<b>F2- 1</b>
2.1 Installation .....	F2- 2
2.2 Connexion du Câble Secteur.....	F2- 3
2.3 Chargement du Consommables .....	F2- 4
2.3.1 Chargement du Media .....	F2- 5
2.3.2 Chargement du Film .....	F2-10
2.4 Connexion des Câbles à votre Imprimante.....	F2-12
2.5 Allumer et Eteindre l'Imprimante.....	F2-13
2.5.1 Mise en Route de l'Imprimante.....	F2-13
2.5.2 Arrêt de l'Imprimante .....	F2-13
2.6 Réglage de l'Imprimante.....	F2-14
2.6.1 Mode Système Utilisateur .....	F2-15
2.6.2 Réglage des Paramètres .....	F2-16
2.6.3 Activation LAN/WLAN .....	F2-24
2.6.4 Réglages du Programme Basic .....	F2-25
2.6.5 Activation du Z-Mode .....	F2-25
2.6.6 Calibration Automatique .....	F2-26
2.6.7 Mode de vidage Hexa décimal.....	F2-27
2.6.8 Fichier Log.....	F2-29
2.6.9 Mode Système .....	F2-30
2.6.10 Réglage de l'Interface .....	F2-31
2.6.11 Réglage de l'Horloge Temps Réel (RTC).....	F2-38
2.6.12 Copier des Données vers/depus la mémoire USB.....	F2-39
2.7 Installation des Pilotes d'Impression .....	F2-41
2.7.1 Introduction.....	F2-41
2.7.2 Description Générale.....	F2-41
2.7.3 Installation du Pilote d'Impression .....	F2-41
2.7.4 Préparation pour l'installation .....	F2-42
2.7.5 Installation sous Windows 2000/XP/Server2003 .....	F2-44
2.7.6 Installation sous Windows Vista/Server2008/7/Server2008R2 .....	F2-49
2.7.7 Installation sous Windows 2000 (USB avec Plug & Play activé) .....	F2-52
2.7.8 Installation sous Windows XP/Server2003 (USB avec Plug & Play activé) .....	F2-54
2.7.9 Installation sous Windows Vista/Server 2008/7/Server2008R2 (USB avec Plug & Play activé).....	F2-55
2.7.10 Désinstallation du pilote d'impression.....	F2-56
2.8 Auto Tests .....	F2-59

2.9	Ajustement de la position et de la chauffe .....	F2-61
2.9.1	Réglage précis .....	F2-61
2.10	Réglage des seuils de détection.....	F2-68
2.11	Ajustement cellules .....	F2-71
<b>3.</b>	<b>MODE EN LIGNE .....</b>	<b>F3- 1</b>
3.1	Fonction des Touches .....	F3- 1
3.2	LCD .....	F3- 2
3.3	Exemple d'Opération .....	F3- 3
3.4	Mode économie d'énergie .....	F3- 6
3.4.1	Passage en mode économie d'énergie.....	F3- 6
3.4.2	Sortir du mode économie d'énergie .....	F3- 6
<b>4.</b>	<b>MAINTENANCE .....</b>	<b>F4- 1</b>
4.1	Entretien .....	F4- 1
4.1.1	Tête d'Impression, Rouleaux et Cellules .....	F4- 1
4.1.2	Capot, Face Avant.....	F4- 2
4.1.3	Massicot Optionnel.....	F4- 3
<b>5.</b>	<b>DEPISTAGE DES PANNES.....</b>	<b>F5- 1</b>
5.1	Messages d'Erreur .....	F5- 1
5.2	Problèmes Possibles .....	F5- 4
5.3	Enlever les Bourrages .....	F5- 5
<b>6.</b>	<b>SPECIFICATIONS DE L'IMPRIMANTE.....</b>	<b>F6- 1</b>
<b>7.</b>	<b>SPECIFICATION DES CONSOMMABLES .....</b>	<b>F7- 1</b>
7.1	Média.....	F7- 1
7.1.1	Types de Médias .....	F7- 1
7.1.2	Zone de Détection de la Cellule Echenillage .....	F7- 3
7.1.3	Zone de Détection de la Cellule Marque Noire.....	F7- 4
7.1.4	Zone d'Impression Effective .....	F7- 5
7.1.5	Tags RFID.....	F7- 6
7.2	Ruban .....	F7- 8
7.3	Types de Médias et de Films Recommandés .....	F7-10
7.4	Précautions de Manipulation du Média et du Ruban .....	F7-17
<b>ANNEXE 1</b>	<b>MESSAGES ET VOYANTS.....</b>	<b>FA1-1</b>
<b>ANNEXE 2</b>	<b>INTERFACES.....</b>	<b>FA2-1</b>
<b>ANNEXE 3</b>	<b>EXEMPLES D'IMPRESSIION .....</b>	<b>FA3-1</b>
<b>ANNEXE 4</b>	<b>GLOSSAIREOSSARIES .....</b>	<b>FA4-1</b>

**AVERTISSEMENT!**

*Ceci est un produit de Classe A. Dans un environnement domestique, ce produit peut causer des interférences radio, et dans ce cas l'utilisateur pourrait être amené à prendre les mesures nécessaires.*

**ATTENTION!**

1. Ce manuel ne peut être copié, en entier ni en partie, sans l'autorisation écrite préalable de TOSHIBA TEC.
2. Le contenu de ce manuel est susceptible d'être modifié sans préavis.
3. Veuillez contacter votre représentant local pour toutes questions relatives à ce manuel.

# 1. PRESENTATION

## 1.1 Introduction

Merci d'avoir choisi l'imprimante TOSHIBA B-EX4T2. Ce Mode d'emploi contient les informations générales depuis l'installation jusqu'à la réalisation des tests internes d'impression ; lisez-le avec attention pour obtenir le meilleur de votre imprimante et augmenter sa durée de vie. Reportez-vous à ce manuel qui fournit des réponses à la plupart de vos questions, et conservez-le en lieu sûr pour un usage futur. Veuillez contacter votre représentant local pour toute question concernant ce manuel

## 1.2 Caractéristiques

Les caractéristiques de cette imprimante sont les suivantes:

- Le bloc de la tête d'impression s'ouvre largement et assure un chargement facile du média et du ruban.
- Des médias de types très variés peuvent être utilisés, grâce aux cellules de synchronisation qui sont mobiles depuis le centre jusqu'au bord gauche du média.
- Les fonctions réseau telles que la télémaintenance ou d'autres fonctions réseau avancées sont disponibles.
- Une mécanique de qualité incluant une tête d'impression thermique de résolution 8 points/mm (203 points/pouce) spécialement développée pour fournir une impression nette aux vitesses de 3, 6, 10 ou 12 pouces/seconde ; également en 11.8 points au mm (300 points/pouce) aux vitesses de 3, 5, 8, 10 ou 12 pouces/seconde ou bien encore en 23.6 points au mm (600 points/pouce) aux vitesses de 2, 3, 4, 5, ou 6 pouces/seconde.

B-EX4T TYPE 2		
203dpi	300dpi	600dpi
3ips	3ips	2ips
6ips	5ips	3ips
10ips	8ips	4ips
12ips	10ips	5ips
	12ips	6ips

- Les options disponibles sont nombreuses : module massicot, module de pré-décollage, Module économiseur de ruban, carte interface RS-232C, carte interface Centronics, carte d'extension I/O, carte réseau sans fil, carte interface RTC&USB, module RFID et kit rouleau faible largeur.

## 1.3 Déballage

### NOTES :

1. Recherchez tout dommage ou rayure sur votre imprimante. Cependant, veuillez noter que TOSHIBA TEC décline toute responsabilité pour quelque dommage subi pendant le transport de l'imprimante.
2. Conservez les cartons et les cales pour un éventuel transport de l'imprimante.

Prenez soin de déballer votre imprimante en suivant les instructions de la notice jointe dans l'emballage.



## 1.4 Accessoires

Lors du déballage de l'imprimante, assurez-vous que tous les accessoires sont présents.

- Câble Secteur

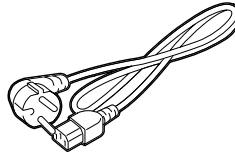

- Précautions de sécurité

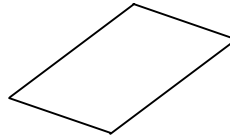

- Manuel d'Installation Simplifié

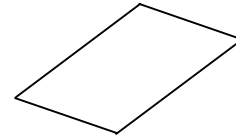

- CD-ROM (1pc.)



## 1.5 Aspect

Les noms de pièces ou d'options présentés dans cette section sont ceux utilisés par la suite de ce manuel..

### 1.5.1 Dimensions

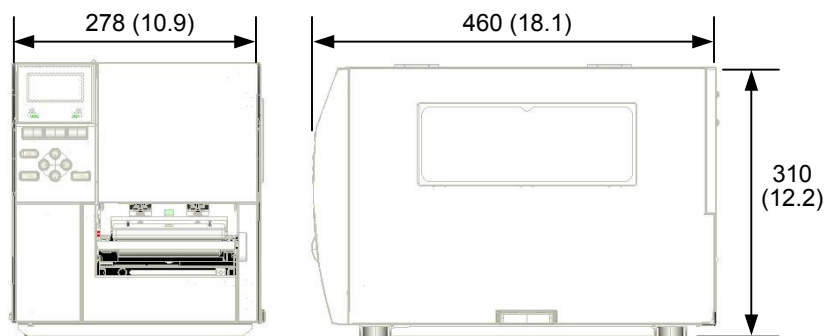

Dimensions en mm (pouces)

### 1.5.2 Vue Avant



### 1.5.3 Vue Arrière

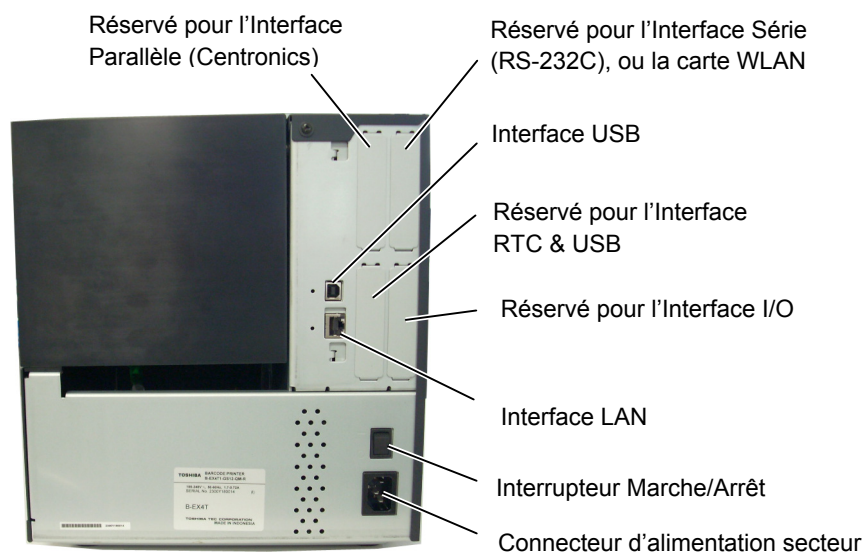

### 1.5.4 Panneau de Contrôle

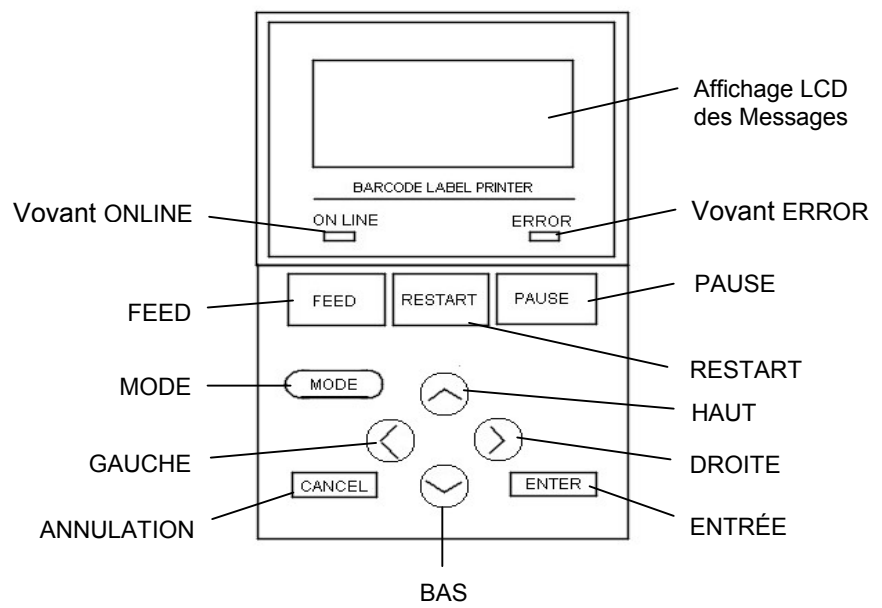

Reportez-vous à la **Section 3** pour davantage d'informations sur le panneau de contrôle.

### 1.5.5 Intérieur

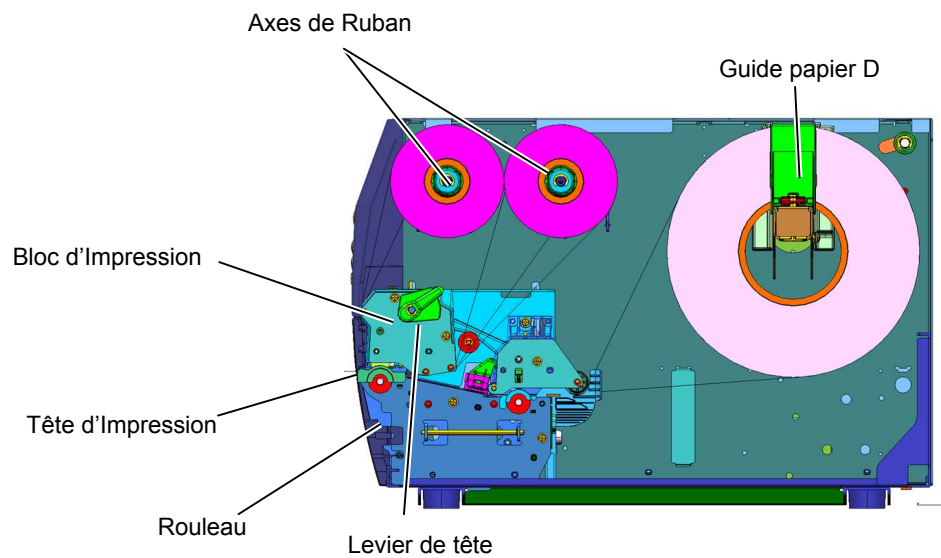

## 1.6 Options

Nom de l'option	Type	Description
Massicot à disque	B-EX204-QM-R	Massicot à disque molette A chaque coupe, l'avance média est stoppée.
Module de pré-décollage	B-EX904-H-QM-R	Permet de fonctionner en mode de présentation d'étiquettes à la demande ou bien de ré-enrouler les étiquettes et le support en utilisant le guide de rembobinage. Adressez-vous à votre revendeur pour faire l'acquisition du module de pré-décollage.
Kit de montage RFID	B-EX700-RFID-H1-QM-R	Ce kit permet l'adaptation du module RFID HF Tagsys et de son antenne.
Tête d'impression 203-dpi	B-EX704-TPH2-QM-R	Cette tête d'impression permet de transformer l'imprimante 300 dpi B-EX4T2-TS12 en un modèle en 203-dpi.
Tête d'impression 300-dpi	B-EX704-TPH3-QM-R	Cette tête d'impression permet de transformer l'imprimante 203 dpi B-EX4T2-GS12 en un modèle en 300-dpi.
Tête d'impression 600-dpi	B-EX704-TPH6-QM-R	Pour le modèle B-EX4T2-HS12 exclusivement
Carte interface RTC&USB	B-EX700-RTC-QM-R	Cette carte donne à tout moment l'heure: année, mois, jour, heure, minute, seconde et fournit une interface USB hôte.
Carte interface port I/O	B-EX700-IO-QM-R	L'installation de cette carte dans votre imprimante permet une connexion avec des dispositifs externes via une interface dédiée.
Carte Interface Parallèle	B-EX700-CEN-QM-R	L'installation de cette carte dans votre imprimante fournit un port interface Centronics.
Carte Interface série	B-EX700-RS-QM-R	L'installation de cette carte dans votre imprimante fournit un port interface RS-232C.
Carte réseau sans fil Wireless LAN	B-EX700-WLAN-QM-R	Installez cette carte pour permettre de communiquer en réseau sans fil wireless LAN.

**NOTE:**

Ces options sont disponibles chez votre revendeur agréé TOSHIBA TEC ou auprès du siège TOSHIBA TEC.

## 2. INSTALLATION DE L'IMPRIMANTE

Cette section décrit les étapes pour mettre en route votre imprimante. Cette section contient les précautions à respecter, le chargement du média et du film, la connexion des câbles, le réglage des paramètres de fonctionnement de l'imprimante, et comment réaliser un test d'impression.

Étapes successives	Procédure	Référence
Installation	Après avoir consulté les précautions de sécurité, installez l'imprimante dans un endroit sur et stable.	2.1 Installation
Connexion du câble secteur	Connectez un câble secteur sur le connecteur secteur de l'imprimante, puis sur une prise secteur.	2.2 Connexion du Câble Secteur
Chargement du média	Chargez un rouleau de papier ou d'étiquettes.	2.3.1 Chargement du Média
Alignement de la cellule de détection	Ajustez la position de la cellule d'échenillage ou de marque noire, en fonction du média à utiliser.	2.3.1 Chargement du Média
Chargement du film	Pour imprimer en mode transfert thermique, mettez un film en place.	2.3.2 Chargement du Film
Connexion à un ordinateur	Connectez l'imprimante sur un ordinateur hôte ou sur un réseau.	2.4 Connexion des Câbles à votre Imprimante
Mise en route	Allumez l'imprimante.	2.5 Mise en Route de l'imprimante
Réglage de l'Imprimante	Réglez les paramètres de fonctionnement dans le mode système.	2.6 Réglage de l'Imprimante
Installation du pilote d'impression	Au besoin, installez le pilote d'impression sur l'ordinateur hôte.	2.7 Installation des Pilotes d'Impression
Test d'impression	Réalisez un test d'impression dans les conditions d'impression, et contrôlez le rendu d'impression.	2.8 Auto Tests
Ajustement de la position et de la température de tête	Le cas échéant, ajustez la position d'impression, la position de coupe ou de pré-décollage, la chauffe etc.	2.9 Ajustement de la position et de la chauffe
Ajustement automatique des seuils de détection	Si la position de début d'impression est mal détectée sur des étiquettes pré imprimées, effectuez un ajustement automatique.	2.10 Réglage des seuils de détection
Ajustement manuel des seuils de détection	Si la calibration automatique ne donne pas de résultats satisfaisants, procédez à un ajustement manuel des seuils de détection.	2.10 Réglage des seuils de détection

## 2.1 Installation

Veillez respecter les précautions suivantes afin d'assurer le meilleur environnement de fonctionnement ainsi que la sécurité de l'opérateur.

- Posez l'imprimante sur une surface stable et de niveau, à un endroit éloigné de toute humidité ou température excessive, hors vibrations et abrité de la poussière et de la lumière solaire directe.
- Conservez l'environnement de travail à l'abri de l'électricité statique qui peut causer des dommages à des composants internes sensibles.
- Assurez-vous que l'imprimante est branchée sur un secteur 'propre' et qu'aucun dispositif haute tension, source d'interférences, n'est connecté sur la même ligne.
- Assurez-vous que l'imprimante est connectée sur une prise secteur trois plots correctement reliée à la terre.
- N'utilisez pas l'imprimante capot ouvert. Soyez attentif à ce que vos doigts ou vos habits ne soient pas entraînés par les éléments en mouvement de l'imprimante, et tout particulièrement par le massicot optionnel.
- Assurez-vous d'avoir éteint et débranché l'imprimante lorsque vous devez intervenir à l'intérieur de celle-ci, par exemple lorsque vous changez le film ou le papier ou lors de l'entretien.
- Utilisez uniquement des films et des papiers recommandés par TOSHIBA TEC pour de meilleurs résultats et une durée de vie plus longue.
- Entreposez les films et les media conformément aux spécifications.
- Le mécanisme de l'imprimante intègre des composants haute tension, c'est pourquoi vous ne devez jamais retirer aucun des capots de l'imprimante car vous pourriez recevoir un choc électrique. De plus, l'imprimante intègre de nombreux composants délicats qui pourraient être endommagés par un personnel non autorisé.
- Nettoyez l'extérieur de l'imprimante avec un chiffon doux et sec ou un chiffon doux légèrement imbibé d'une solution nettoyante douce.
- Attention lors du nettoyage de la tête car elle peut devenir très chaude lors de l'impression. Attendez qu'elle refroidisse avant de la nettoyer. N'utilisez que des stylos nettoyeurs de tête recommandés par TOSHIBA TEC.
- N'éteignez pas l'imprimante pendant l'impression ou lorsque le voyant ON LINE clignote.

## 2.2 Connexion du Câble Secteur

### ATTENTION!

1. Avant de brancher le câble secteur, assurez-vous que le bouton Marche/Arrêt est en position (O) afin d'éviter un choc électrique ou d'endommager l'imprimante.
2. Connectez le câble secteur sur une prise équipée d'une fiche de mise à la terre.

1. Assurez-vous que le bouton Marche/arrêt est en position Arrêt. Connectez le câble sur l'imprimante comme indiqué ci-dessous.

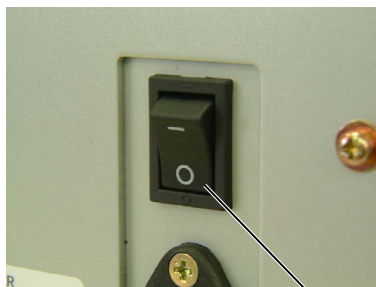

Bouton Marche/Arrêt

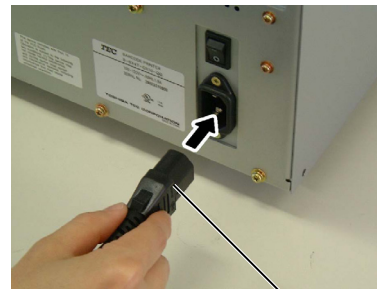

Câble Secteur

2. Branchez l'autre extrémité du câble secteur dans une prise avec terre comme indiqué ci-dessous.

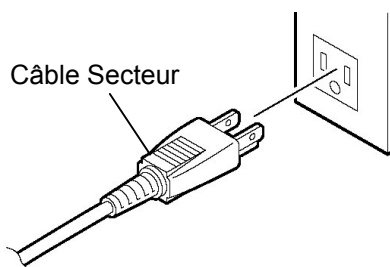

[Câble type US]

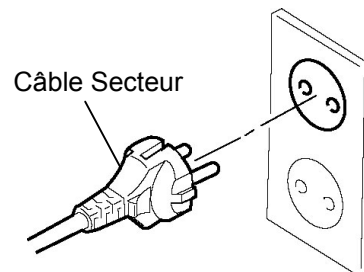

[Câble type Européen]

## 2.3 Chargement du Consommables

### AVERTISSEMENT!

1. Ne touchez pas les pièces en mouvement. Assurez-vous d'avoir bien arrêté l'imprimante avant de charger le média, afin de réduire le risque d'avoir vos doigts, vos bijoux ou vos habits entraînés dans le mécanisme.
2. La tête chauffe beaucoup en imprimant. Laissez-la refroidir avant de charger le média.
3. Pour éviter les blessures, faites attention de ne pas vous pincer les doigts en ouvrant ou en fermant le capot.

### ATTENTION!

1. Faites attention de ne pas toucher la tête d'impression en ouvrant le bloc d'impression. De l'électricité statique pourrait endommager la tête ou entraîner des problèmes de qualité d'impression.
2. Lorsque vous chargez ou remplacez le média ou le ruban, faites attention à ne pas endommager la tête d'impression avec des objets durs comme une bague ou une montre.



Ne laissez pas les parties en fer ou en métal de votre montre toucher la tête d'impression.



Ne laissez d'objet métallique tels une bague toucher la tête d'impression.

Les éléments chauffants de la tête d'impression sont facilement endommagés en cas de choc, il ne faut donc pas les toucher avec des objets durs.



### 2.3.1 Chargement du Media

La procédure suivante décrit les étapes successives pour charger correctement le média dans l'imprimante.

L'imprimante accepte des étiquettes ou du média continu (tickets).

1. Eteignez l'imprimante et ouvrez le capot supérieur.
2. Déverrouillez le levier de tête en position **Free** puis libérez la plaque de maintien des axes ruban.
3. Ouvrez le bloc de tête d'impression.

**NOTES:**

1. Lorsque le levier de tête est en position **Free**, la tête d'impression est ouverte.
2. Pour pouvoir imprimer, le levier de tête doit être en position **Lock**. (Tête d'impression fermée.)  
Il y a deux niveaux de pression de tête en position **Lock**. Réglez le levier de tête selon le type de média :  
Position **LABEL**: Etiquettes  
Position **TAG**: Tickets  
Toutefois, le bon réglage est fonction du média. Pour plus de détails, adressez-vous à votre revendeur TOSHIBA TEC.

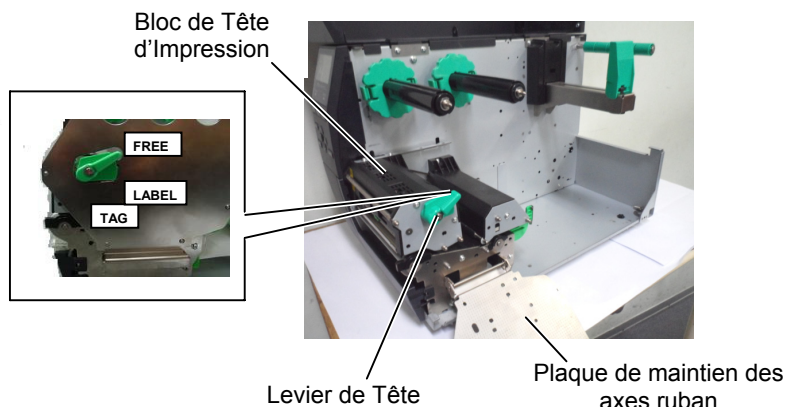

4. Déplacez le Guide Papier Droit sur la droite et basculez-le en position horizontale.

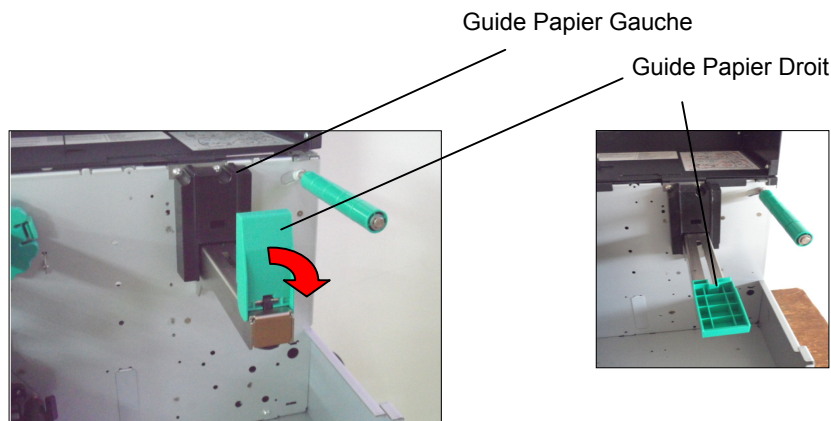

5. Placez le média sur le support.
6. Passez les média dans l'axe de tension puis ramenez le média vers l'avant de l'imprimante.
7. Poussez le Guide Papier contre le media pour le tenir fermement en place. Basculez le Guide Papier Droit en position verticale pour verrouiller le média.

### 2.3.1 Chargement du Media (suite)

Chemin papier avec un rouleau  
face imprimable à l'intérieur.

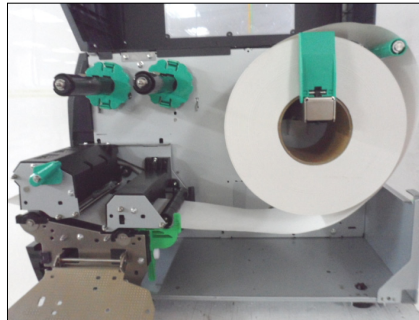

Chemin papier avec un rouleau  
face imprimable à l'extérieur.

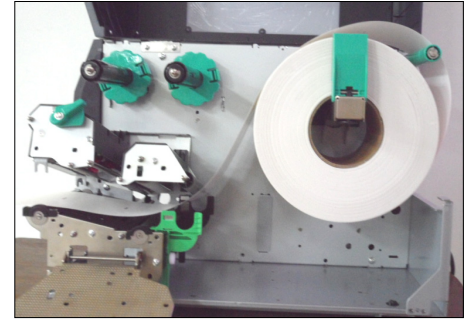

8. Faites passer le média entre les guides média, réglez ces derniers sur la largeur du média et serrez la vis de blocage.
9. Vérifiez que le passage du média au travers de l'imprimante soit bien correct. Le media doit être aligné sur le bord gauche de la tête d'impression.

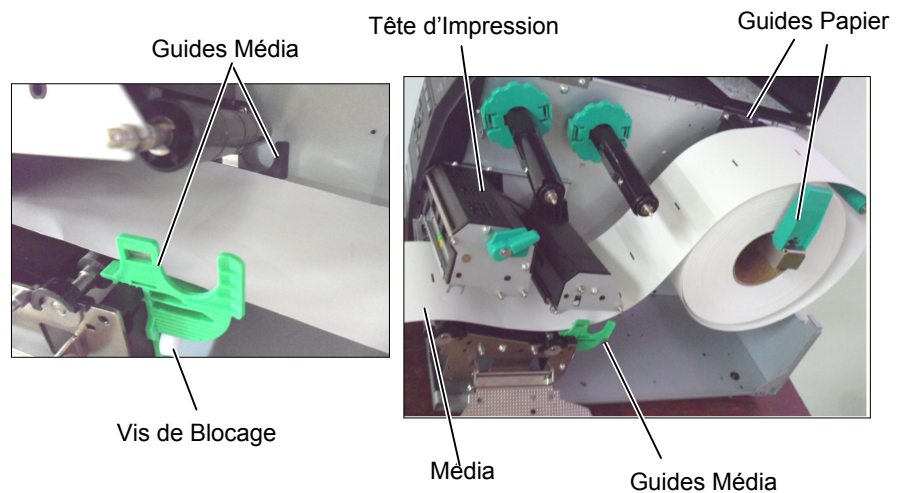

### 2.3.1 Chargement du Media (suite)

10. Refermez le bloc de tête jusqu'à ce qu'il se bloque en position.
11. Après avoir chargé le média, il peut s'avérer nécessaire de régler la position des cellules de détection qui servent à synchroniser la position de début d'impression sur des étiquettes ou des tickets.

#### Ajustement de la position cellule échenillage

- (1) Déplacez manuellement la cellule de telle sorte que la cellule d'échenillage soit positionnée au centre de l'étiquette. (● indique la position de la cellule d'échenillage.)

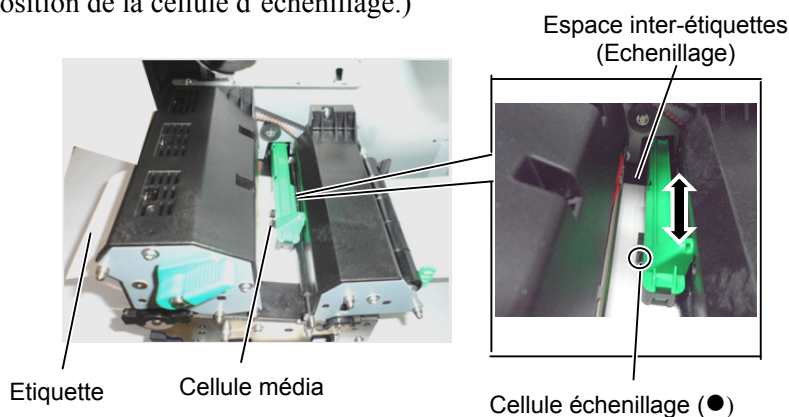

**NOTE:**  
Assurez-vous de placer la cellule au centre de la marque noire, autrement cela peut entraîner un bourrage ou une erreur fin de papier.

#### Ajustement de la position cellule marque noire

- (1) Tirez environ 50 cm de media hors de l'imprimante à l'avant, retournez-le sur lui-même et repassez-le sous la tête jusqu'aux cellules de telle sorte que les marques noires soient visibles du dessus.
- (2) Déplacez manuellement la cellule de telle sorte que la cellule de marque noire soit alignée sur le centre de la marque noire du média. (■ indique la position de la cellule de marque noire.)

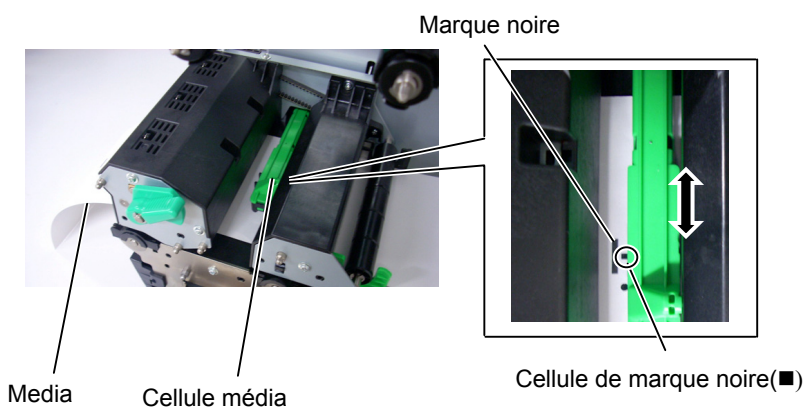

### 2.3.1 Chargement du Media (suite)

#### 12. Mode par Lots

En mode par lots, le média est alimenté et imprimé en continu, à concurrence du nombre d'impressions demandé dans les commandes d'impression.

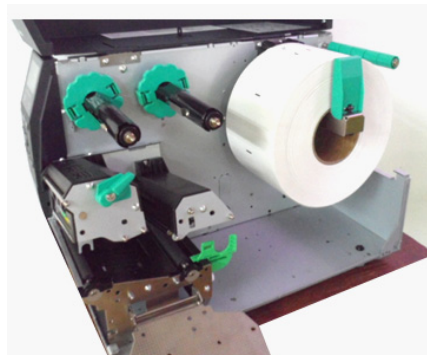

#### Chargement avec le module de pré-décollage

Lorsque le module optionnel de pré-décollage est installé, l'étiquette est automatiquement séparée de son support siliconé à chaque impression, au niveau de la barre de pré-décollage.

##### NOTES:

1. Assurez-vous de mettre le switch de sélection en position **STANDARD/PEEL OFF**.
2. La mise en place du média est plus facile si vous enlevez la plaque frontale.
3. Placez la pince papier de telle sorte que la partie longue de la pince s'insère dans la gorge du rembobineur.
4. Le support siliconé peut être ré-enroulé directement sur l'axe du ré-enrouleur ou sur un mandrin carton.

- (1) Retirez suffisamment d'étiquettes de l'entame du rouleau pour obtenir environ 50 cm de support siliconé vierge.
- (2) Faites passer le support siliconé par-dessus la barre de pré-décollage et vers l'arrière de l'imprimante.
- (3) Enroulez le support siliconé sur le rembobineur et fixez-le à l'aide de la pince papier. (enroulez le papier dans le sens inverse des aiguilles d'une montre afin qu'il s'enroule dans le bon sens.)
- (4) Faites tourner le rembobineur afin de retirer le mou dans la bande média.
- (5) Positionnez le switch de sélection du bloc ré-enrouleur en position **STANDARD/PEEL OFF**.

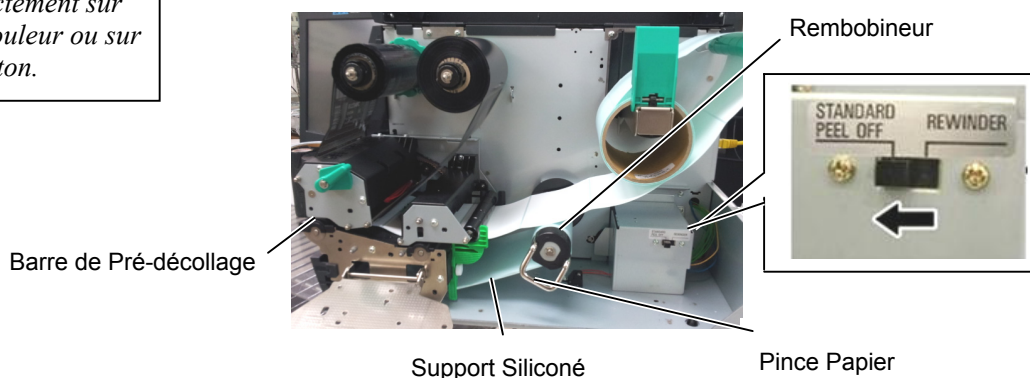

### 2.3.1 Chargement du Media (suite)

**AVERTISSEMENT!**

*Le massicot est tranchant, prenez garde à ne pas vous blesser en le manipulant.*

**ATTENTION!**

- 1. Assurez-vous de couper le support siliconé. Si vous coupez l'étiquette, de la colle va rester sur la lame du massicot, réduisant la durée de vie de ce dernier.*
- 2. Couper une matière plus épaisse que recommandé peut réduire la durée de vie du massicot.*

### 14. Chargement avec le massicot

Lorsque le module optionnel massicot est installé, le média est automatiquement coupé. Un massicot à disque molette est disponible en option.

Faites passer l'extrémité du média dans à travers le massicot et faites-la ressortir sur l'avant.

Module massicot

Sortie Média

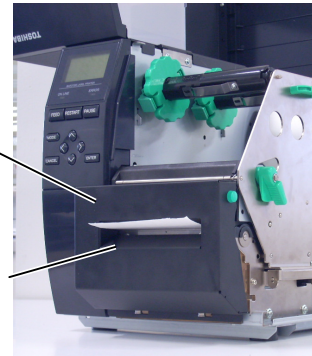

### 2.3.2 Chargement du Ruban

#### NOTES :

1. En fixant les cales de ruban, assurez-vous de les enficher dans le bon sens.
2. Assurez-vous de bien tendre le ruban avant d'imprimer. Un ruban mal tendu entraîne une mauvaise qualité d'impression.
3. Un détecteur de ruban est situé à l'arrière du bloc d'impression pour détecter la fin du ruban. Lorsque cela se produit, le message "NO RIBBON" s'affiche et le voyant ERROR s'allume.

Il existe deux sortes de médias pour imprimer : le média classique et le média thermosensible (avec un traitement chimique de surface). **NE CHARGEZ PAS** de ruban si vous utilisez un média thermosensible.

1. Appuyez sur les deux pattes en haut et en bas des cales de ruban, et repoussez-les à fond sur leur axe.

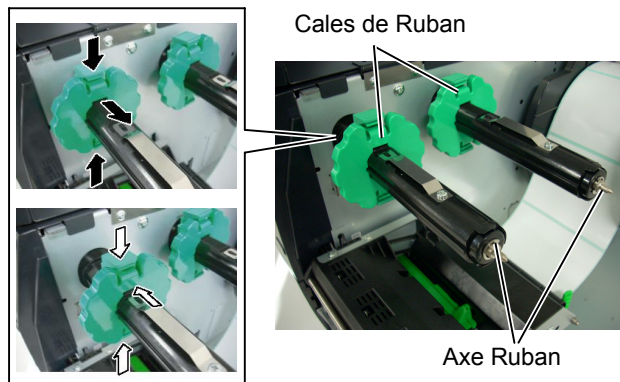

2. Placez le ruban sur ses axes comme indiqué ci-dessous, tout en gardant beaucoup de mou dans le ruban. Selon le type du ruban, ce dernier se charge de façon différente.

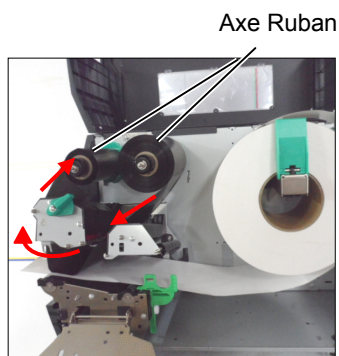

Ruban encre externe

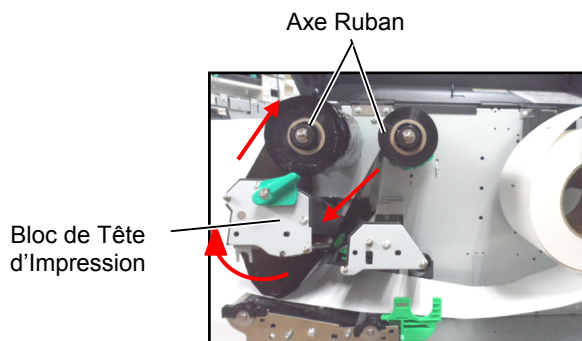

Ruban encre interne

#### NOTE:

Pour vérifier ou pour changer le type d'encrage du ruban configuré dans l'imprimante, vous devez aller dans le mode système de la machine (SYSTEM MODE). Veuillez vous référer au manuel **Key Operation Specification**, "8.4.1 PRINTER SET" pour plus de détails.

### 2.3.2 Chargement du Ruban (suite)

3. Faites glisser les deux cales de ruban à une position telle que le ruban soit centré par rapport au média.
4. Refermez le bloc de tête et remettez la plaque de support des axes de rubans en place, en alignant ses trous avec les axes.
5. Bobinez le ruban afin de le tendre et d'éviter qu'il ne flotte trop. Enroulez la bande amorce du ruban et bobinez-le jusqu'à ce que le ruban soit visible depuis l'avant de l'imprimante

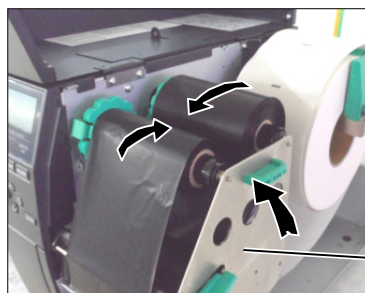

Plaque de Support des Axes Ruban

6. Tournez le levier de tête en position **Lock** pour verrouiller la tête.
7. Refermez le capot supérieur.

Modèle 203 dpi (mm)

Vitesse d'impression	3 ips	6 ips	10 ips	12 ips
Zone mini non imp.	20	20	35	60

Modèle 300 dpi (mm)

Vitesse d'impression	3 ips	5 ips	8 ips	10 ips	12 ips
Zone mini non imp.	20	20	25	35	60

Modèle 600 dpi (mm)

Vitesse d'impression	2 ips	3 ips	4 ips	5 ips	6 ips
Zone mini non imp.	20	20	20	20	20

## 2.4 Connexion des câbles à votre Imprimante

Les informations ci-dessous détaillent comment connecter l'ordinateur hôte ou un autre terminal à l'imprimante. En fonction de la configuration du système utilisé pour imprimer les étiquettes, vous avez 5 possibilités différentes de vous connecter.

- Une connexion Ethernet en utilisant l'interface réseau LAN (en standard).
- Un câble USB entre le port USB de l'imprimante (en standard) et le port USB de l'ordinateur (conforme à la norme USB 2.0 pleine vitesse).
- Un câble série entre le port optionnel RS-232C de l'imprimante et l'un des ports série de l'ordinateur. <Option>
- Un câble parallèle assurant la connexion entre le port parallèle de l'imprimante et le port parallèle de l'ordinateur (LPT). <Option>
- Une connexion sans fil Wireless LAN utilisant la carte optionnelle réseau Wireless LAN. <Option>

Pour les détails de chaque interface, reportez-vous en **ANNEXE 2**.

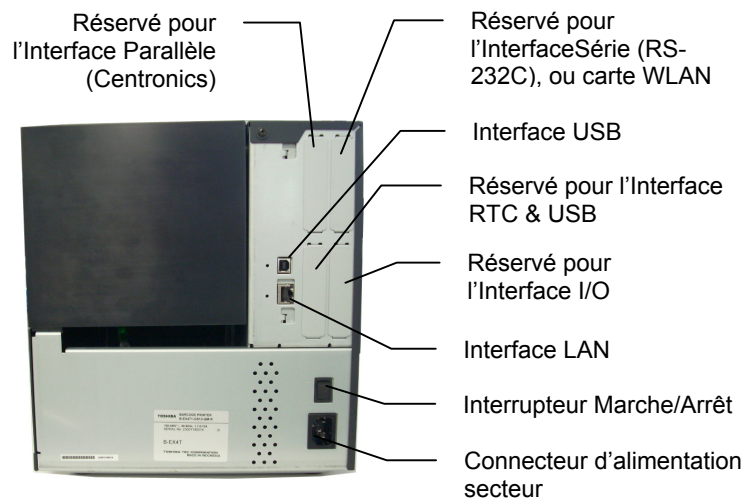



## 2.5 Allumer et Eteindre l'Imprimante

Après avoir branché l'imprimante à l'ordinateur, la bonne pratique consiste à allumer l'imprimante avant l'ordinateur, et à éteindre l'ordinateur avant d'éteindre l'imprimante.

### 2.5.1 Mise en Route de l'Imprimante

#### **ATTENTION!**

Utilisez le bouton marche/Arrêt (On/Off) pour allumer et éteindre l'imprimante. Brancher et débrancher le câble peut entraîner un incendie, un choc électrique ou peut endommager l'imprimante.

#### **NOTE:**

Si un message d'erreur apparaît à l'écran au lieu du message ON LINE, ou si le voyant ERROR s'allume, reportez-vous au manuel de l'opérateur, **Messages d'Erreur**.

1. Pour mettre l'imprimante sous tension, appuyez sur le bouton Marche/Arrêt comme indiqué ci-dessous. Notez que la position (I) du bouton est la position de fonctionnement.

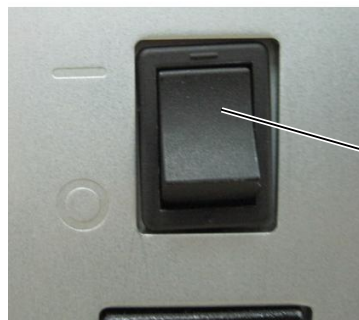

Bouton Marche/Arrêt

2. Assurez-vous que le message ON LINE apparaît sur l'afficheur LCD et que les voyants ON LINE et POWER s'allument.

### 2.5.2 Arrêt de l'Imprimante

#### **ATTENTION!**

1. N'éteignez pas l'imprimante pendant l'impression, car cela peut entraîner un bouchage papier ou endommager l'imprimante.
2. N'éteignez pas l'imprimante pendant que le voyant ON LINE clignote, car cela peut endommager l'ordinateur.

1. Avant d'éteindre l'imprimante, assurez-vous que le message ON LINE apparaît sur l'affichage LCD, et que le voyant ON LINE est allumé et ne clignote pas.
2. Pour éteindre l'imprimante, Appuyez sur le bouton Marche/Arrêt comme indiqué ci-dessous. Notez que la position (O) du bouton est la position d'arrêt.



Bouton Marche/Arrêt

## 2.6 Réglage de l'Imprimante

En fonction du paramétrage de l'ordinateur, et selon l'interface à utiliser, il peut s'avérer nécessaire de modifier les réglages de l'imprimante.

Suivez les étapes décrites ci-dessous pour changer les paramètres de l'imprimante, afin de correspondre à l'environnement requis.

**NOTE:**

*De mauvais réglages peuvent entraîner un fonctionnement incorrect. Si vous avez des problèmes avec le paramétrage, veuillez prendre contact avec votre service de maintenance TOSHIBA TEC.*

*Pour les réglages non abordés dans ce manuel, veuillez prendre contact avec votre service de maintenance TOSHIBA TEC, ou reportez-vous au manuel suivant: **B-EX Series Key Operation Specification**.*

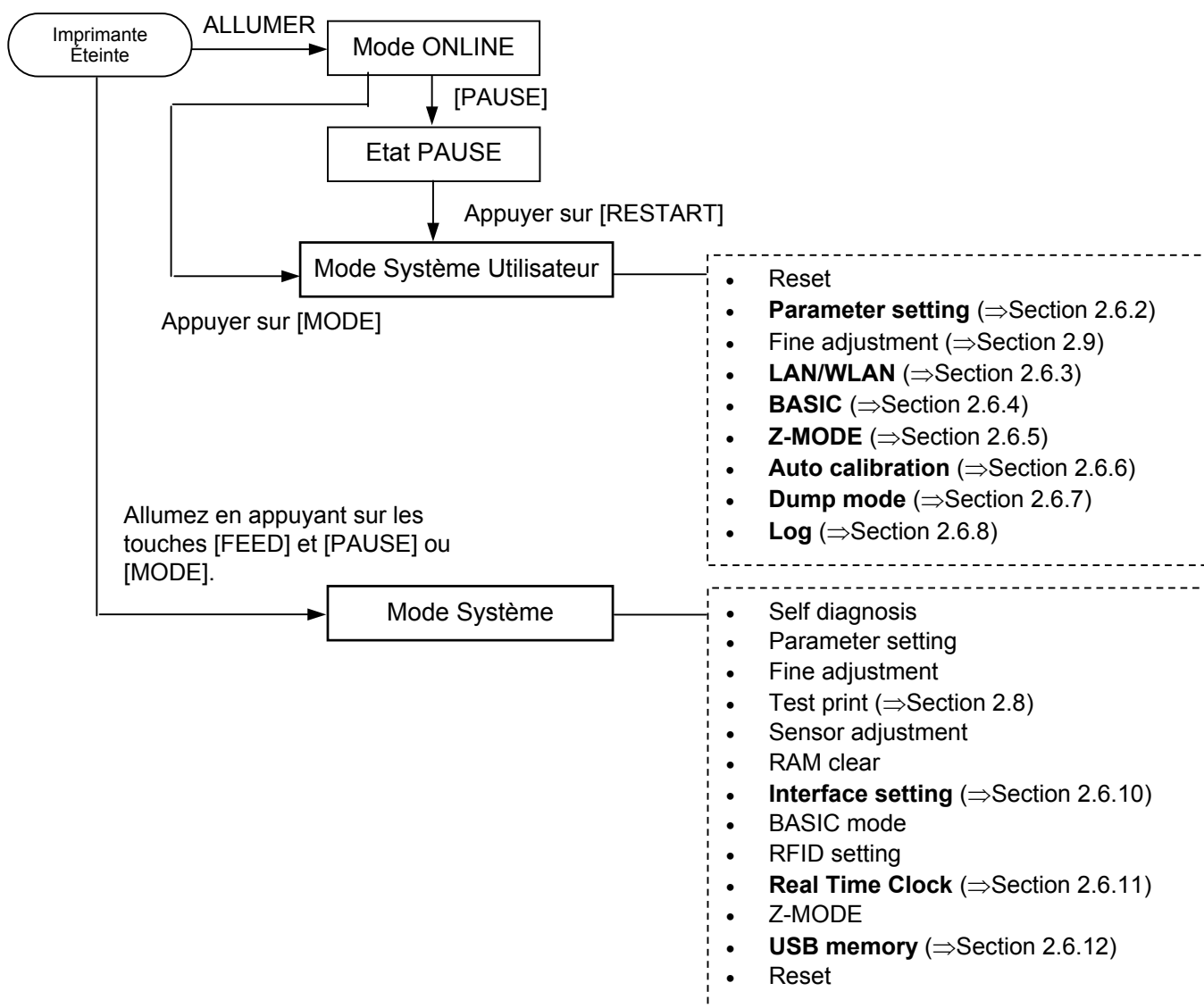

## 2.6 Réglage de l'imprimante (Suite)

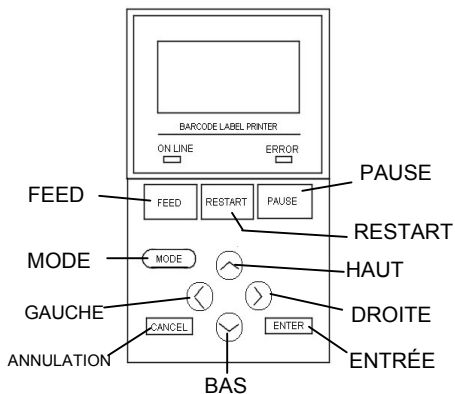

### ■ Utilisation des Touches en mode système

Touche	Fonction
[MODE]	Retourne à l'écran mode menu.
[CANCEL] ou [FEED]+[RESTART]	Retourne au niveau supérieur.
[ENTER] ou [PAUSE]	Affiche l'écran suivant. Sauve le réglage et retourne au niveau supérieur.
[UP] ou [RESTART]	Déplace le curseur vers le haut. <sup>(Note 1)</sup> Augmente une valeur. <sup>(Note 2)</sup>
[DOWN] ou [FEED]	Déplace le curseur vers le bas. <sup>(Note 1)</sup> Diminue une valeur. <sup>(Note 3)</sup>
[LEFT]	Déplace le curseur vers la gauche. <sup>(Note 3)</sup>
[RIGHT]	Déplace le curseur vers la droite. <sup>(Note 3)</sup>

#### NOTES :

1. Le curseur arrête de se déplacer après avoir atteint le premier ou le dernier choix.
2. La valeur arrête d'augmenter ou de diminuer lorsque la valeur maximale ou minimale est atteinte.
3. Le curseur arrête de se déplacer après avoir atteint la position la plus à droite ou la plus à gauche.
4. La valeur sélectionnée n'est pas conservée si l'imprimante est éteinte avant d'avoir appuyé sur la touche [ENTER].

### 2.6.1 Mode Système Utilisateur

#### Comment entrer en mode Système Utilisateur

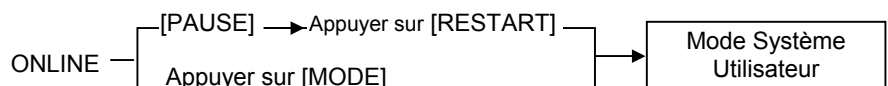

Le mode Système utilisateur est composé des menus suivants.

<1>RESET	Ce menu sert à réinitialiser l'imprimante.
<2>PARAMETER SET (⇒ <b>Section 2.6.2</b> )	Ce menu sert à régler les paramètres de l'imprimante.
<3>ADJUST SET (⇒ <b>Section 2.9</b> )	Ce menu sert à ajuster finement la position de début d'impression, la position de coupe, etc.
<4>LAN/WLAN (⇒ <b>Section 2.6.3</b> )	Utilisé pour valider ou désactiver les communications réseau et SNMP.
<5>BASIC (⇒ <b>Section 2.6.4</b> )	Ce menu permet de spécifier les fonctions du programme basic qui peut être chargé dans l'imprimante.
<6>Z-MODE (⇒ <b>Section 2.6.5</b> )	Mêmes fonctionnalités que BASIC.
<7>AUTO CALIB (⇒ <b>Section 2.6.6</b> )	Ce menu sert à activer ou à désactiver la fonction de calibration automatique.
<8>DUMP MODE (⇒ <b>Section 2.6.6</b> )	Ce menu sert à imprimer à des fins de débogage le contenu de la mémoire tampon de réception
<9>LOG (⇒ <b>Section 2.6.7</b> )	Ce menu sert à sauvegarder des logs d'impression en mémoire USB.

**2.6.2 Réglage des Paramètres**

Le menu de réglage des paramètres permet de configurer le fonctionnement de l'imprimante.

Le tableau suivant indique le contenu du menu de réglage des paramètres.

USER SYSTEM MODE

▲	<1>RESET
■	<2>PARAMETER SET
■	<3>ADJUST SET
▼	<4>LAN/WLAN

**Contenu du menu de réglage des paramètres**

Menu	Sous-menu	Paramètre
Parameter set	Printer Set (Section 2.6.2.1)	MEDIA LOAD
		FORWARD WAIT
		FW/BK ACT
		HU CUT/RWD
		RBN SAVE
		PRE PEEL OFF
	Software Set (Section 2.6.2.2)	BACK SPEED
		FONT CODE
		TYPE OF RIBBON
		ZERO FONT
		CODE
		PEEL OFF STATUS
		USB I/F STATUS
		FEED KEY
		KANJI CODE
		EURO CODE
		AUTO HD CHK
		WEB PRINTER
		RBN NEAR END
		EX I/O
		LBL/RBN END
	MAX CODE	
	Panel (Section 2.6.2.3)	XML
		THRESHOLD SELECT
		ENERGY TYPE
	Password (Section 2.6.2.4)	PW SAVE TIME
		PASSWORD

## 2.6.2 Réglage des Paramètres (Suite)

### 2.6.2.1 Printer Set (Réglages Imprimante)

**NOTE:**

Les réglages soulignés correspondent aux réglages par défaut usine.

#### (1) MEDIA LOAD

Ce paramètre permet de définir comment l'imprimante procède pour trouver la position de début d'impression avec la touche [FEED]. Ce paramètre n'est pas actif lorsque le type de cellule est réglé sur "None".

- OFF La fonction de chargement automatique du média est désactivée (identique au feed avec les touches)
- STD Lors de la mise en route, de la réinitialisation ou à la fermeture de la tête, l'imprimante détecte l'échenillage ou la marque noire et avance le papier depuis les cellules jusqu'à la tête d'impression, ce qui est la position de début d'impression
- ECO Lors de la mise en route, de la réinitialisation ou à la fermeture de la tête, l'imprimante calcule la position en fonction de la dernière taille d'étiquette reçue et avance l'étiquette en position.
- ECO+Bfeed Identique au mode "ECO" dans la mesure où la B-EX4T2 ne supporte pas l'option économiseur de rubans.

#### (2) FORWARD WAIT

Ce paramètre permet d'activer ou de désactiver l'avance automatique en fin d'impression.

Cette fonction, utilisée en mode massicotage, avance automatiquement le média quand l'imprimante est restée inactive pendant plus d'une seconde, ce qui évite à l'extrémité du média de prendre la courbure du rouleau d'impression

- OFF Désactive la fonction d'avance automatique
- ON Active la fonction d'avance automatique → ①

① Lorsque l'avance automatique est active, il est possible de spécifier la valeur de l'avance.

#### (3) FORWARD WAIT POS.

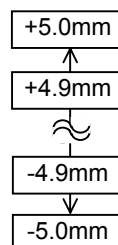

(Par défaut: 0.0mm)

**NOTE:**

1. L'avance automatique est de toute façon désactivée si la dernière impression a spécifié un pas d'étiquette inférieur à 20 mm.
2. Le média restera en position d'avance si l'imprimante est éteinte puis rallumée, réinitialisée ou si la tête d'impression est ouverte puis refermée.

### 2.6.2 Réglage des Paramètres (4) FW/BK ACT. (Suite)

- MODE1 L'imprimante attend l'impression suivante en ayant avancé 13.7 mm de média.
- MODE2 En mode d'impression transfert thermique, avec cellule d'échenillage et massicotage, l'imprimante recule le média de 6mm puis attend l'impression suivante avec le média avancé de 3mm.

**NOTE:**

La fonction de pré-décollage anticipé est automatiquement activée lorsque la vitesse d'impression spécifiée est 10 pouces/seconde (pps) ou supérieure.

Cependant la vitesse d'impression est ajustée comme suit, en fonction du réglage du paramètre EX I/O :

EX I/O: TYPE 1

10 pps (203 dpi)

8 pps (305 dpi)

EX I/O: TYPE 2

Vitesse d'impression spécifiée.

#### (5) PRE PEEL OFF

Ce paramètre active ou désactive la fonction de pré-décollage anticipé. Si ce paramètre est activé, le bord d'attaque de l'étiquette est pré-décollé du support siliconé avant de commencer l'impression. Cette fonction est prévue pour faciliter le pré-décollage dans le cas où celui-ci est difficile en raison de la finesse du média, de la force de la colle ou de la vitesse d'impression.

- OFF Désactivation du pré-décollage
- ON Activation du pré-décollage

#### (6) BACK SPEED

Ce paramètre permet de sélectionner la vitesse du retour arrière. En impression en mode de pré-décollage, le retour arrière à la vitesse de 3 pouces par seconde peut entraîner des décalages en raison d'un manque de couple, ou parce que le média est glissant etc... Dans un tel cas, réduisez la vitesse du retour arrière à 2 pouces par seconde de manière à assurer un retour arrière correct.

- STD 3ips
- LOW 2ips

#### (7) TYPE OF RIBBON (pour B-EX4T2)

Sélectionne le type de ruban.

Choisissez CSO pour un enroulement avec encre à l'extérieur.

Choisissez CSI pour un enroulement avec encre à l'intérieur.

- CSO Face encrée à l'extérieur
- CSI Face encrée à l'intérieur

## 2.6.2 Réglage des Paramètres 2.6.2.2 Software Set (Suite)

### (1) FONT CODE

Ce paramètre sert à choisir le jeu de caractères à l'impression. Les caractères imprimés changent en fonction de la police et du jeu de caractères choisi.

- PC-850
- PC-852
- PC-857
- PC-8
- PC-851
- PC-855
- PC-1250
- PC-1251
- PC-1252
- PC-1253
- PC-1254
- PC-1257
- LATIN9
- Arabic
- PC-866
- UTF-8

#### **NOTE :**

*Les polices suivantes ne supportent pas le zéro barré.*

*Donc, un zéro non barré sera imprimé même si le zéro barré est demandé*

Polices Bit Map :

*OCR-A, OCR-B, GOTHIC 725 Black, Kanji, Chinois.*

Polices Vectorielles:

*Police Prix 1, Police Prix 2, Police Prix 3, DUTCH 801 gras, BRUSH 738 normal, GOTHIC 725 Black, Polices True Type.*

### (2) ZERO FONT

Ce paramètre permet de choisir le zéro barré ou non, "0" ou "Ø".

- 0                      Zéro non barré
- Ø                        Zéro barré

### (3) CODE

Ce paramètre permet de choisir les codes de contrôle.

- AUTO                      Sélection automatique du code de contrôle.
- {,}
- ESC, LF, NUL
- MANUAL                  Le code de contrôle est spécifique. → ①

- ① Lorsque l'option MANUAL est sélectionnée pour le paramètre CODE, il convient de spécifier chacun des codes 1 à 3 par leur valeur hexa.

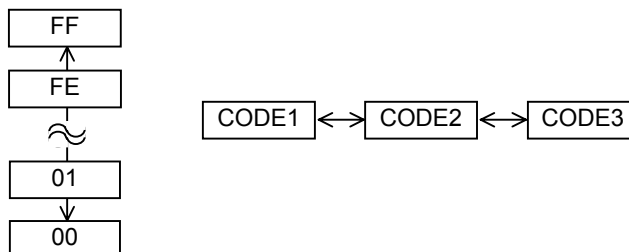

### 2.6.2 Réglage des Paramètres (Suite)

#### (4) PEEL OFF STATUS

Ce paramètre permet de sélectionner à quel moment l'imprimante renvoie un état d'attente de pré-décollage au système hôte en réponse à une demande de status.

- OFF
- ON

#### (6) USB I/F STATUS

Ce paramètre permet d'activer ou de désactiver la réponse au système hôte via le port USB.

- OFF                      Désactive la réponse via USB
- ON                            Active la réponse via USB

#### (7) FEED KEY

Ce paramètre permet de choisir l'effet de la touche [FEED].

- FEED                      Avance une étiquette.
- PRINT                        Lance la réimpression de la dernière étiquette.

#### (8) KANJI CODE

Ce paramètre permet la sélection du type de code KANJI.

- TYPE1                      Code Windows
- TYPE2                        Code Original

#### (9) EURO CODE

Ce paramètre permet de choisir le code Euro (€).

Entre "20" et "FF" (Spécifier le code hexa de la valeur ASCII)

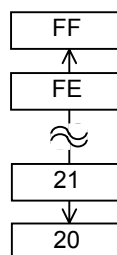

#### (10) AUTO HD CHK

Ce paramètre permet de choisir si la tête est automatiquement testée à chaque mise en route.

- OFF                        Pas de test automatique de tête.
- ON                            Un test automatique de test est réalisé automatiquement.



### 2.6.2 Réglage des Paramètres (11) WEB PRINTER (Suite)

Ce paramètre permet d'activer ou de désactiver les fonctionnalités Web de l'imprimante.

Lorsque vous sélectionnez "WEB PRINTER ON" il est possible de contrôler l'état de l'imprimante en réseau depuis un navigateur internet.

- OFF Désactive les fonctionnalités Web de l'imprimante
- ON INTERNAL Active les fonctionnalités Web de l'imprimante (avec mémoire interne)
- ON EXTERNAL Active les fonctionnalités Web de l'imprimante (avec mémoire externe)

**NOTE:**

La détection de la longueur de ruban restante est approximative, les longueurs indiquées sont approximatives.

#### (12) RBN NEAR END

Ce paramètre permet de spécifier la quantité restante de ruban qui déclenchera la pré-alerte de fin de ruban.

- OFF La pré-alerte de fin de ruban n'est pas active.
- 30m La pré-alerte se déclenche lorsqu'il ne reste que 30 mètres de ruban. (Equivalent à un diamètre restant de 38mm)
- 70m La pré-alerte se déclenche lorsqu'il ne reste que 70 mètres de ruban. (Equivalent à un diamètre restant de 43mm)

#### (13) EX.I/O

Ce paramètre permet de choisir le mode de fonctionnement du port d'interface I/O.

Ce paramètre doit être choisi en fonction des spécifications du port I/O du dispositif qui va se connecter sur le port I/O.

- TYPE1 Mode standard
- TYPE2 Mode Inline

#### (14) LBL/RBN END

Ce paramètre permet de choisir le comportement de l'imprimante si une fin de média ou de ruban survient en cours d'impression.

- TYPE1 L'imprimante passe immédiatement en pause si une fin de média ou de ruban survient en cours d'impression.
- TYPE2 Ce choix n'est possible que si l'économiseur de ruban est désactivé. Si une fin de média ou de ruban survient en cours d'impression, l'imprimante essaye au maximum de finir l'impression en cours, et s'arrête en haut du média suivant.

**NOTE:**

Le type spécifié par la commande peut être différent du mode réel, selon la valeur de ce paramètre. En outre, la méthode de transmission de données diffère en partie.

Pour plus de détails, reportez-vous au manuel External Equipment Interface Specification.

#### (15) MAXI CODE

Ce paramètre permet de spécifier les spécifications des codes Maxi Code.

- TYPE1 Compatible avec les versions actuelles
- TYPE2 Spécification Spéciale

### 2.6.2 Réglage des Paramètres (16) XML (Suite)

Ce paramètre sélectionne le type de données XML à imprimer.

- OFF Impression de données XML désactivée.
- STD Spécification standard
- ORACLE Oracle
- SAP SAP
- STD EXT Spécification standard avec mémoire externe
- ORACLE EXT Oracle avec mémoire externe
- SAP EXT SAP avec mémoire externe

### (17) THRESHOLD SELECT

Ce paramètre spécifie quelle valeur de seuil activer en fonction de la cellule.

- REFLECT Cellule par réflexion
- TRANS. Cellule par transparence

Puis, choisissez la valeur à utiliser.

- MANUAL SET Le seuil spécifié en mode seuil prend effet.
- COMMAND SET Le seuil spécifié par commande prend effet.

### (18) ENERGY TYPE

Ce paramètre spécifie le niveau d'énergie appliqué à la tête d'impression.

- TRANSFER Mode d'impression transfert thermique → ①
- DIRECT Mode d'impression thermique direct → ②

① Lorsque TRANSFER est sélectionné pour le paramètre Energy type, choisissez alors un type de ruban :

Dans le cas de la B-EX4T2-GS/TS

- Wax1 Cire 1
- Wax2 Cire 2
- Wax3 Cire 3
- Semi resin1 Cire-Résine 1
- Semi resin2 Cire-Résine 2
- Semi resin3 Cire-Résine 3
- Resin1 Résine 1
- Resin2 Résine 2
- Reserve1 to Reserve2 Réserve

Dans le cas de la B-EX4T2-HS

- Resin1 Résine 1
- Resin2 Résine 2
- Reserve1 to Reserve8 Réserve

② Lorsque DIRECT est sélectionné pour le paramètre Energy type

- Standard Standard
- Reserve1 to Reserve9 Réserve

## 2.6.2 Réglage des Paramètres (19) PW SAVE TIME (Suite)

Ce paramètre stipule le délai de passage de l'imprimante en mode veille (unité : minutes).

**NOTE:**  
Reportez vous au chapitre 3.4  
Mode Economie d'Energie pour  
plus de détails sur le mode veille.

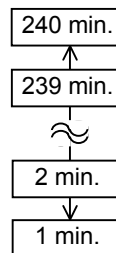

(Par défaut: 15 min.)

### 2.6.2.3 PANEL

#### (1) LCD LANGUAGE

Ce paramètre sélectionne la langue d'affichage des messages apparaissant à l'affichage LCD du panneau de contrôle

**NOTE :**  
Attention car la langue  
d'affichage des menus change  
en fonction de la sélection.  
Evitez de choisir le japonais car  
vous pourriez avoir du mal à  
vous repérer dans les menus

- ENGLISH
- GERMAN
- FRANCH
- DUTCH
- SPANISH
- JAPANESE
- ITALIAN
- PORTUGUESE
- SIMP. CHINESE

#### (2) DISPLAY

Ce paramètre permet de spécifier si les informations suivantes sont affichées ou non : modèle de l'imprimante, nombre d'étiquettes imprimées et adresse IP.

- MACHINE NAME      OFF: Caché  
                                  ON: Affiché
- PRINT PAGE            OFF: Caché  
                                  ON: Affiché
- IP ADDRESS            OFF: Caché  
                                  ON: Affiché

#### (3) CONTRAST

Ce paramètre permet d'ajuster le contraste de l'afficheur LCD.

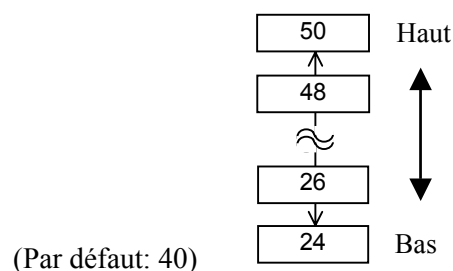

## 2.6.2 Réglage des Paramètres (Suite)

### 2.6.2.4 PASSWORD

#### (1) PASSWORD

Ce paramètre est réservé aux administrateurs système uniquement. Veuillez ne pas changer le réglage de ce paramètre.

## 2.6.3 Activation LAN/WLAN

Le menu LAN/WLAN permet de spécifier l'activation du LAN et du SNMP.

USER SYSTEM MODE	
▲	<1>RESET
□	<2>PARAMETER SET
□	<3>ADJUST SET
▼	<4>LAN/WLAN

#### (1) LAN/WLAN

- OFF                    LAN et LAN sans fils désactivés.
- ON (AUTO)        Sélection automatique.
- ON (LAN)            LAN activé.
- ON (WLAN)         LAN sans fil activé.

#### (2) SNMP

- OFF                    SNMP désactivé.
- ON                    SNMP activé.

## 2.6.4 Réglages du Programme Basic

Le tableau suivant décrit le contenu du menu de réglages du programme Basic.

USER SYSTEM MODE	
▲	<2>PARAMETER SET
□	<3>ADJUST SET
□	<4>LAN/WLAN
▼	<5>BASIC

### Contenu du Menu de Réglage du Programme Basic

Menu	Sous Menu
BASIC	BASIC
	FILE MAINTENANCE
	TRACE
	EXPAND MODE

#### (1) BASIC

Ce paramètre permet d'activer le programme BASIC.

- OFF                      Programme BASIC désactivé.
- ON                         Programme BASIC activé.

#### (2) FILE MAINTENANCE

Ce sous-menu affiche les noms de fichiers BASIC (jusqu'à 12 caractères) stockés dans les blocs mémoire de la zone réservée au BASIC. Si le nom du fichier excède 12 caractères, les caractères excédants ne sont pas affichés.

Si aucun fichier n'est présent dans le bloc mémoire, un tiret ("-") est affiché à la place d'un nom.

#### (3) TRACE

Ce paramètre permet d'activer le mode TRACE du programme BASIC.

- OFF                      Mode TRACE désactivé .
- ON                         Mode TRACE activé.

#### (4) EXPAND MODE

Dans ce menu, l'imprimante bascule de mode pour exécuter le programme BASIC

## 2.6.5 Activation du Z-Mode

Le menu Z-Mode permet d'activer le Z-Mode (convertisseur Zebra).

USER SYSTEM MODE	
▲	<3>ADJUST SET
□	<4>LAN/WLAN
□	<5>BASIC
▼	<6>Z-MODE

#### (1) Z-MODE

- OFF                      Z-Mode désactivé.
- ON SETTING OFF        Z-Mode activé. Le programme BASIC système n'est pas exécuté.
- ON SETTING ON        Z-Mode activé. Le programme BASIC système est exécuté immédiatement.

## 2.6.6 Calibration Automatique

### USER SYSTEM MODE

▲	<4>LAN/WLAN
□	<5>BASIC
□	<6>Z-MODE
▼	<7>AUTO CALIB

Le menu de calibration automatique permet d'activer la calibration automatique au démarrage. Lorsque la calibration automatique est activée, l'imprimante fait défiler environ 160 mm de média à chaque démarrage et à chaque fois que la tête est ouverte puis refermée, afin de trouver la position de début d'impression.

### (1) AUTO CALIB

- |                    |  |
|--------------------|--|
| • OFF              | Désactivé.   |
| • ON TRANS.        | Activé. (Cellule de transmission)                  |
| • ON REFLECT       | Activé. (Cellule de réflexion)                     |
| • ON ALL           | Activé. (Cellules de transmission et de réflexion) |
| • ON TRANS.+Bfeed  | Identique au réglage "ON TRANS".                   |
| • ON REFLECT+Bfeed | Identique au réglage "ON REFLECT".                 |
| • ON ALL+Bfeed     | Identique au réglage "ON ALL".                     |

#### NOTE:

- Dans la mesure où les B-EX4T2 et les B-EX6T2 ne supportent pas l'option économiseur de rubans, le comportement de l'imprimante sera le même que l'on sélectionne l'option calibration automatique avec ou sans Backfeed (retour arrière).

#### NOTES:

1. Lorsque AUTO CALIB est activé, une calibration automatique est effectuée à chaque ouverture/fermeture de la tête et à chaque démarrage de l'imprimante.
2. Lorsque cette fonction est activée, les paramètres spécifiés par commande sont ignorés (longueur média, pas d'impression, type de cellule).
3. Cette fonction n'est opérationnelle qu'avec des médias de taille comprise entre 10.0 et 150.0 mm d'avance.
4. Lorsque l'imprimante ne trouve pas la seconde marque noire ou le second échenillage, elle va essayer de défiler le média jusqu'à 500.0 mm. Si cela ne suffit pas, l'imprimante s'arrête en bourrage papier.
5. Pendant la calibration automatique, l'imprimante fait également défiler le ruban. Si le ruban n'est pas chargé, cela ne génère pas d'erreur. Cependant, le mode d'impression sera alors basculé en mode "Sans ruban" après la fin de la calibration.
6. Si le massicot est installé, et si une impression vient d'être réalisée en activant ce dernier, alors le média sera coupé et éjecté à la fin de la calibration automatique.
7. Si une fin de média ou une ouverture de tête est détectée pendant la calibration automatique, l'imprimante s'arrête en erreur. Chargez un nouveau média et refermez la tête pour reprendre la calibration automatique.
8. Si une fin de média ou une ouverture de tête est détectée pendant la calibration automatique, l'imprimante s'arrête en erreur. Chargez un nouveau média et refermez la tête pour reprendre la calibration automatique.
9. La vitesse de défilement pendant la calibration automatique est de 3 pouces/seconde.
10. N'ouvrez pas la tête pendant la calibration automatique. Le fonctionnement de la calibration n'est pas garanti si vous ouvrez la tête ou si vous éteignez puis rallumez l'imprimante durant le processus.

## 2.6.7 Mode de vidage Hexa décimal

USER SYSTEM MODE	
▲	<5>BASIC
	<6>Z-MODE
	<7>AUTO CALIB
▼	<8>DUMP MODE

En mode de vidage hexa décimal, les données présentes dans le tampon de réception sont imprimées. Les informations sont présentées sous forme hexadécimale. Cette opération permet à l'utilisateur de vérifier les données parvenant à l'imprimante, ou de déboguer un programme.

### (1) BUFFER

Ce paramètre permet de sélectionner le tampon de réception à imprimer.

- RS-232C                      Tampon de réception RS-232C
- CENTRONICS                Tampon de réception Centronics
- LAN                            Tampon de réception Réseau
- BASIC1                        Tampon de réception Interpréteur BASIC:  
Depuis les interfaces vers l'interpréteur BASIC
- BASIC2                        Tampon de réception Interpréteur BASIC:  
Depuis l'interpréteur BASIC vers les Interfaces
- USB                            Tampon de réception USB
- RFID                           Tampon de réception RFID

### (2) DUMP LIST

Ce paramètre permet de sélectionner la destination de vidage.

- USB MEMORY            Sauvegarde en mémoire USB. → ①
- PRINT                        Imprime → ②

- ① Lorsque USB MEMORY est sélectionné :
- Un fichier est créé sur la mémoire USB et le nom de ce fichier est de la forme suivante, en fonction du modèle d'imprimante et de la date :
- /ATA0/DUMP/B-EX4T1\_DUMP\_1007291030.BIN  
(par exemple pour une B-EX4T Type1, 10:30, 29 Juillet 2010)
- ② Lorsque PRINT est sélectionné :
- Sélectionnez le mode d'impression
- ON DEMAND            Imprime 166 lignes de données (environ 50 cm)  
puis s'arrête. Les données suivantes sont  
imprimées en appuyant sur la touche [ENTER].
  - ALL                        Imprime en une fois toutes les données du tampon  
de réception.

#### NOTES:

1. Si un fichier portant le même nom se trouve déjà sur la clé USB, ce dernier est effacé et remplacé
2. Si vous choisissez "RS-232C" ou "CENTRONICS" alors que l'option n'est pas installée, un fichier de 0 Ko sera créé.
3. Un message d'erreur sera généré si une erreur se produit lors de l'accès à la mémoire USB. Reportez-vous au chapitre 2.6.12 Copier des Données vers/ depuis la mémoire USB pour plus de détails.

**2.6.7 Mode de vidage  
Hexa décimal  
(Suite)**

Les données dans le tampon de réception s'impriment de la manière suivante

- Conditions d'impression**
- Largeur d'impression: 100 mm
  - Cellule activée: Aucune
  - Vitesse d'impression:
    - 6"/sec. (203 dpi)
    - 5"/sec. (300 dpi)
    - 3"/sec. (600dpi)
  - Mode d'impression: dépend de la sélection en cours.
  - 16 octets par ligne.
  - Les données sont imprimées dans l'ordre des plus récentes aux plus anciennes.
  - La donnée pointée (en cours de traitement) s'imprime en gras.

00 00 00 00 00 00 00 00 00 00 00 00 00 00 00 00	.....
00 00 00 00 00 00 00 00 00 00 00 00 00 00 00 00	.....
00 00 00 00 00 00 00 00 00 00 00 00 00 00 00 00	.....
00 00 00 00 00 00 00 00 00 00 00 00 00 00 00 00	.....
7B 41 58 3B 2B 30 30 30 2C 2B 30 30 30 2C 2B 30	{AX;+000,+000,+0
30 7C 7D 7B 44 30 37 37 30 2C 31 31 30 30 2C 30	0} {D0760,1100,0
37 34 30 7C 7D 7B 43 7C 7D 7B 4C 43 3B 30 30 33	740} {C} {LC;003
30 2C 30 30 32 30 2C 30 30 33 30 2C 30 36 36 30	0,0020,0030,0660
2C 30 2C 32 7C 7D 7B 4C 43 3B 30 30 37 30 2C 30	0,2} {LC;0070,0
30 32 30 2C 30 30 37 30 2C 30 36 36 30 2C 30 2C	020,0070,0660,0,
39 7C 7D 7B 4C 43 3B 30 30 35 30 2C 30 30 32 30	9} {LC;0050,0020
.....	.....
44 45 46 47 48 49 4A 7C 7D 7B 50 43 31 30 3B 30	DEFGHIJ} {PC10;0
33 35 30 2C 30 34 30 30 2C 31 2C 31 2C 4B 2C 30	350,0400,1,1,K,0
30 2C 42 3D 41 42 43 44 65 66 67 68 69 6A 6B 6C	0,B=ABCDefghijkl
.....	.....
6D 6E 6F 70 7C 7D 7B 50 56 30 32 3B 30 33 33 30	mnop} {PV02;0330
2C 30 36 36 30 2C 30 32 37 30 2C 30 32 35 30 2C	0660,0270,0250,
41 2C 30 30 2C 42 3D 42 7C 7D 7B 50 56 30 33 3B	A,00,B=B} {PV03;
.....	.....
3B 30 39 30 30 2C 30 31 38 30 2C 54 2C 48 2C 30	;0900,0180,T,H,0
35 2C 41 2C 30 3D 31 32 33 34 35 36 37 38 39 30	5,A,0=1234567890
41 42 43 44 45 7C 7D <b>00</b> 00 00 00 00 00 00 00	ABCDE} {.....
.....	.....

**NOTE :**  
Si une erreur survient lors de l'impression, l'imprimante s'arrête en affichant le message d'erreur.  
L'impression ne redémarre pas automatiquement après avoir supprimé la cause de l'erreur.

**Taille du tampon de réception**

Interface	B-EX4T2-GS/TS/HS
RS-232C	1MB (65536 lignes)
Centronics	1MB (65536 lignes)
LAN	1MB (65536 lignes)
BASIC 1	8KB (512 lignes)
BASIC 2	8KB (512 lignes)
USB	1MB (65536 lignes)
RFID	8KB (512 lignes)

**Longueur d'impression nécessaire**

Interface	B-EX4T2-GS/TS	B-EX4T2-HS
RS-232C	198.2 m	198.6 m
Centronics	198.2 m	198.6 m
LAN	198.2 m	198.6 m
BASIC 1	2 m	2 m
BASIC 2	2 m	2 m
USB	198.2 m	198.6 m
RFID	2 m	2 m

\*: Longueur de média nécessaire à l'impression de toutes les données du tampon.



### 2.6.8 Fichier Log

Le menu Log permet de sauvegarder des fichiers de log en mémoire USB.

USER SYSTEM MODE

▲	<6>Z-MODE
	<7>AUTO CALIB
	<8>DUMP MODE
▼	<9>LOG

#### (1) LOG

- **PRINTER TO USB** Sauvegarde les logs d'impression en mémoire USB.

Un fichier est créé sur la mémoire USB et le nom de ce fichier est de la forme suivante, en fonction du modèle d'imprimante et de la date.

/ATA0/LOG/B-EX4T1\_LOG\_1007291030.TXT

(par exemple pour une B-EX4T Type1, 10:30, 29 Juillet 2010)

#### **NOTES:**

1. Si un fichier portant le même nom se trouve déjà sur la clé USB, ce dernier est effacé et remplacé.
2. Un message d'erreur sera généré si une erreur se produit lors de l'accès à la mémoire USB. Reportez-vous au chapitre 2.6.12 Copier des Données vers/ depuis la mémoire USB pour plus de détails.  
L'imprimante ne reprend pas automatiquement la sauvegarde des logs une fois la cause de l'erreur corrigée.

## 2.6.9 Mode Système

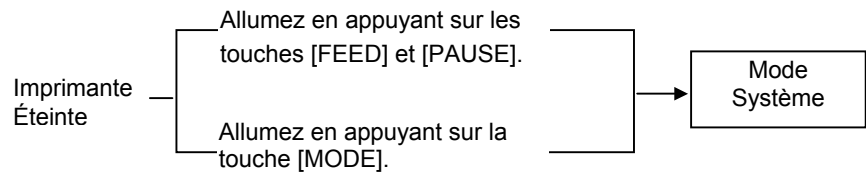
Entrer dans le mode Système

Le mode système est constitué des menus suivants.

<1>DIAG. Permet de vérifier l'imprimante et d'imprimer les informations système et les compteurs de maintenance.
<2>PARAMETER SET (⇒ <b>Section 2.6.2</b> ) Permet de spécifier les valeurs pour chaque paramètre de l'imprimante.
<3>ADJUST SET (⇒ <b>Section 2.9</b> ) Permet d'ajuster avec précision la position d'impression, la position de coupe, la chauffe de la tête etc.
<4>TEST PRINT (⇒ <b>Section 2.8</b> ) Permet de réaliser des tests d'impression.
<5>SENSOR ADJUST Permet de vérifier l'état des capteurs et de les ajuster.
<6>RAM CLEAR Permet de réaliser un effacement de la mémoire. N'UTILISEZ PAS cette fonction.
<7>INTERFACE (⇒ <b>Section 2.6.10</b> ) Permet de spécifier les paramètres de fonctionnement des interfaces.
<8>BASIC (⇒ <b>Section 2.6.4</b> ) Permet de spécifier les fonctions du programme Basic si ce dernier est chargé en mémoire de l'imprimante.
<9>FOR FACTORY Permet de réaliser des tests de maintenance ou de production. N'UTILISEZ PAS cette fonction.
<10>RFID Permet de spécifier les paramètres relatifs au RFID. (Reportez-vous au manuel d'installation des kits RFID)
<11>RTC (⇒ <b>Section 2.6.11</b> ) Permet de spécifier l'heure et la date, activer ou désactiver la détection de batterie faible et choisir le mode de rafraîchissement de l'heure.
<12>Z-MODE (⇒ <b>Section 2.6.5</b> ) Mêmes fonctions que le menu BASIC
<13>USB MEMORY (⇒ <b>Section 2.6.12</b> ) Permet de copier des données vers ou depuis la clé USB.
<14>RESET Permet de réinitialiser l'imprimante.

**2.6.10 Réglage de l'Interface**

Le menu Interface permet de spécifier les paramètres d'interface de l'imprimante.

Le tableau suivant indique le contenu du menu Interface. .

SYSTEM MODE

▲	<4>TEST PRINT
□	<5>SENSOR ADJUST
□	<6>RAM CLEAR
▼	<7>INTERFACE

**Contenu du Menu Interface**

Menu	Sous-menu	Paramètres
Interface	NETWORK	LAN/WLAN
		SNMP
		SETTING
		BASIC INFORMATION
		IP ADDRESS
		GATEWAY ADDRESS
		SUBNET MASK
		SOCKET PORT
		PORT NUMBER
		DHCP
		DHCP CLIENT ID
		DHCP HOST NAME
		WLAN STANDARD
		WLAN MODE
		DEFAULT KEY
		802.11B CHANNEL
		802.11B BAUD
		802.11G CHANNEL
		802.11G BAUD
		WINS
		WINS ADDRESS
	LPR	
	USB	
	RS-232C	SPEED
		DATA LENGTH
		STOP BIT
		PARITY
		CONTROL
	CENTRO.	ACK/BUSY
		INPU PRIME
		PLUG & PLAY

## 2.6.10 Réglage de l'Interface (Suite)

### 2.6.10.1 Network Setting (Réglages Réseau)

#### (1) LAN/WLAN

- OFF LAN et Wireless LAN désactivés.
- ON (AUTO) Sélection automatique.
- ON (LAN) LAN activé.
- ON (WLAN) Wireless LAN activé.

#### (2) SNMP

- OFF SNMP désactivé.
- ON SNMP activé.

#### (3) BASIC INFORMATION

Les informations suivantes sont affichées.

Adresse IP de l'imprimante  
Adresse IP de la passerelle (Gateway)  
Masque de sous réseau  
Port Socket  
Numéro de port

#### (4) IP ADDRESS

Ce paramètre permet de spécifier l'adresse IP.

192 ↔ 168 ↔ 020 ↔ 010

#### (5) GATEWAY ADDRESS

Ce paramètre permet de spécifier l'adresse Gateway.

192 ↔ 168 ↔ 020 ↔ 010

#### (6) SUBNET MASK

Ce paramètre permet de spécifier le sous-masque réseau.

255 ↔ 255 ↔ 255 ↔ 000

#### (7) SOCKET PORT

Ce paramètre permet d'activer ou de désactiver le port socket.

- OFF Socket port désactivé.
- ON Socket port activé.

### 2.6.10 Réglage de l'Interface (Suite)

#### (8) PORT NUMBER

Ce paramètre permet de spécifier le numéro de port.

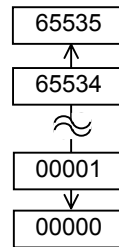

#### (9) DHCP

Ce paramètre permet d'activer ou de désactiver le DHCP.

- OFF          DHCP désactivé.
- ON              DHCP activé.

#### (10) DHCP CLIENT ID

Spécifier ASCII ou HEX pour le renseignement de L'ID client DHCP.

- ASCII          L'ID client DHCP est entré en ASCII. → ①
- HEX            L'ID client DHCP est entré en Hexa. → ②

- ① Lorsque ASCII est sélectionné :  
Saisissez 64 caractères par leur code ASCII.
- ② Lorsque HEX est sélectionné :  
Saisissez 64 caractères pas leur code Hexa.

#### (11) DHCP HOST NAME

Saisissez 32 caractères par leur code ASCII.

#### (12) WLAN STANDARD

- 11b/g
- 11b
- 11g

### 2.6.10 Réglage de l'Interface (13) WLAN MODE (Suite)

Ce paramètre permet de choisir le mode de connexion et d'authentification.

ADHOC				OFF
				WEP40
				WEP104
INFRA	OPEN			OFF
				WEP40
				WEP104
	SHARED			WEP40
				WEP104
	802.1x	OPEN SYSTEM	TLS	WEP40
				WEP104
			TTLS	WEP40
				WEP104
			LEAP	WEP40
				WEP104
			PEAP	WEP40
				WEP104
			MD5	WEP40
				WEP104
			EAP-FAST	WEP40
				WEP104
		SHARED KEY	EAP-MD5	WEP40
				WEP104
		NETWORK EAP		WEP40
				WEP104
WPA	OPEN	TLS		
		TTLS		
		LEAP		
		PEAP		
		EAP-FAST		
		NETWORK EAP		
WPA-PSK				
WPA2	OPEN SYSTEM	TLS		
		TTLS		
		LEAP		
		PEAP		
		EAP-FAST		
		NETWORK EAP		
WPA2-PSK				

**2.6.10 Réglage de l'Interface  
(Suite)****(14) DEFAULT KEY**

Ce paramètre permet de spécifier la clé WEP par défaut.

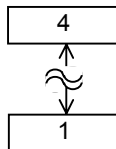

(Par défaut: 1)

**(15) 802.11b CHANNEL**

Ce paramètre permet de spécifier le canal pour le WLAN 802.11b.

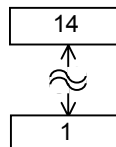

(Par défaut: 1)

**(16) 802.11b BAUD**

Ce paramètre permet de spécifier le débit pour le WLAN 802.11b.

- 11M
- 5.5M
- 2M
- 1M

**(17) 802.11g CHANNEL**

Ce paramètre permet de spécifier le canal pour le WLAN 802.11g.

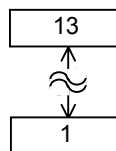

(Par défaut: 1)

**(18) 802.11g BAUD**

Ce paramètre permet de spécifier le débit pour le WLAN 802.11g.

- 54M
- 48M
- 36M
- 24M
- 18M
- 12M
- 9M
- 6M
- 11M
- 5.5M
- 2M
- 1M

**2.6.10 Réglage de l'Interface  
(Suite)****(19) WINS**

- OFF WINS désactivé.
- ON (MANUAL) WINS activé (Manuel)
- ON (DHCP) WINS activé (DHCP)

**(20) WINS ADDRESS**

Affiche l'adresse WINS

**(21) LPR**

- OFF LPR désactivé.
- ON LPR activé.

**2.6.10.2 USB****(1) USB SERIAL ID**

- OFF Identifiant série USB désactivé .
- ON Identifiant série USB activé.

**2.6.10.3 RS-232C****(1) SPEED**

- 2400 bps
- 4800 bps
- 9600 bps
- 19200 bps
- 38400 bps
- 115200 bps



### 2.6.10 Réglage de l'Interface (2) DATA LENGTH (Suite)

- 8 bits
- 7 bits

#### (3) STOP BIT

- 1 bit
- 2 bits

#### (4) PARITY

- NONE
- EVEN
- ODD

#### (5) CONTROL

- XON+READY AUTO Mode XON/XOFF
- XON+XOFF AUTO Mode XON/XOFF+READY/BUSY
- READY/BUSY RTS Mode RTS
- XON+XOFF Mode XON/XOFF
- READY/BUSY Mode READY/BUSY

### 2.6.10.4 CENTRO.

#### (1) ACK/BUSY

Ce paramètre sélectionne le délai de temporisation du signal ACK/BUSY de l'interface parallèle.

- TYPE1 La montée du signal ACK se produit en même temps que BUSY est relâché.
- TYPE2 La descente du signal ACK se produit en même temps que BUSY est relâché.

#### (2) INPUT PRIME

Ce paramètre permet d'activer ou de désactiver la fonction de réinitialisation de l'imprimante lorsque le signal INIT est activé.

- OFF
- ON

#### (3) PLUG & PLAY

- OFF
- ON

### 2.6.11 Réglage de l'Horloge Temps Réel (RTC)

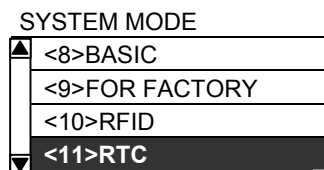

Le menu RTC permet de spécifier l'heure et la date, d'activer ou de désactiver la détection de batterie faible et de choisir le mode de rafraîchissement de l'heure lors de l'impression.

Ce menu de réglage RTC n'est actif que si l'interface optionnelle d'interface RTC & USB, B-EX700-RTC-QM-R, est installée.

#### (1) DATE TIME

Ce paramètre permet de spécifier la date et l'heure.

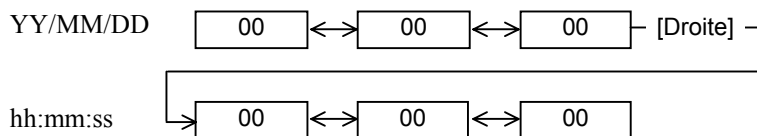

#### (2) BATTERY CHECK

Ce paramètre active ou désactive la fonction qui contrôle l'état de la pile.

- OFF
- ON

#### (3) RENEWAL

Ce paramètre permet de spécifier comment la date et l'heure sont réactualisées en cours d'impression.

- BATCH                    Les informations de l'horloge temps réel RTC ne sont lues qu'une fois pour la première impression d'une série, et donc toute la série est imprimée avec la même heure.
- PAGE                        Les informations de l'horloge temps réel RTC sont lues avant l'impression de chaque étiquette qui a donc toujours l'heure exacte.

### 2.6.12 Copier des Données vers/depuis la mémoire USB

SYSTEM MODE

▲	<10>RFID
	<11>RTC
	<12>Z-MODE
▼	<13>USB MEMORY

**NOTE :**

Le mode de formatage des clés USB détermine la taille maximale supportée :

Système de Fichier	Taille maximale
FAT (FAT16)	2Go
FAT32	8Go

Les clés USB utilisées devront le cas échéant être pré-formatées sur un PC au bon système de fichier avant utilisation.

**NOTE:**

Si un fichier portant le même nom se trouve déjà sur la clé USB, ce dernier est effacé et remplacé.

Le menu USB Memory permet de copier des données depuis une mémoire USB vers l'imprimante ou de sauvegarder des informations depuis l'imprimante vers la mémoire USB.

Ce menu de copie de données n'est actif que si l'interface optionnelle d'interface RTC & USB, B-EX700-RTC-QM-R, est installée

**(1) USB TO PRINTER**

Ce choix permet de copier des données depuis une mémoire USB vers l'imprimante.

- COPIED DATA Données, y compris firmware (BOOT/MAIN/CG/KANJI/HTML), informations utilisateur et réglages de paramètres
- CONFIG FILE Données de type firmware (BOOT/MAIN/CG/KANJI/HTML)

1. Lorsque l'écran de sélection s'affiche, choisissez le fichier à copier. (Exemple)

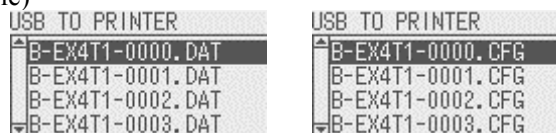

2. Un message de confirmation s'affiche. Avec les fichiers CFG, le message inclus dans les fichiers est affiché avant le message de confirmation.
3. Les données sont lues depuis la mémoire USB. Cela peut prendre entre 3 et 5 minutes pour transférer toutes les informations.

**(2) PRINTER TO USB**

Ce choix permet de sauvegarder le firmware (BOOT/MAIN/CG/KANJI/HTML), les informations utilisateur et les réglages de paramètres.

- ALL

1. Un message de confirmation s'affiche.
2. Les données sont transférées sur la mémoire USB. Cela prend environ 40 secondes pour transférer toutes les informations.

Un fichier est créé sur la mémoire USB et le nom de ce fichier est de la forme suivante, en fonction du modèle d'imprimante et de la date.

/ATA0/SYSTEM/B-EX4T1-T1105.DAT

(par exemple pour B-EX4T Type1, modèle 305 dpi, 5 Novembre )

### 2.6.12 Copier des Données vers/depuis la mémoire USB (Suite)

Les messages d'erreur suivants peuvent s'afficher lors de l'accès à la mémoire USB.

Message d'erreur	Description
FORMAT ERROR Check the settings.	Erreur de formatage. La clé USB n'est pas connectée
MEMORY WRITE ERR. Check the data and the settings.	Erreur d'écriture
MEMORY READ ERR. Check the data and the settings.	Erreur de lecture
MEMORY FULL Free some memory space.	Espace mémoire insuffisant
FILE NOT FOUND Check the data and the settings.	Le fichier spécifié n'existe pas.
UNKNOWN ERROR	Autres Erreurs.

Selon l'espace mémoire disponible ou en fonction de l'état de la mémoire disponible, une erreur d'écriture peut se produire même si l'espace mémoire paraît suffisant.

## 2.7 Installation des Pilotes d'Impression

### 2.7.1 Introduction

Cette section du manuel décrit comment installer sur votre environnement Windows les pilotes d'impression de l'imprimante codes à barres TOSHIBA: installation et suppression du pilote d'impression, ajout du port réseau LAN, précautions et limitations.

### 2.7.2 Description Générale

#### (1) Caractéristiques

Après avoir installé le pilote d'imprimantes TOSHIBA sur votre environnement WINDOWS, vous serez à même d'utiliser votre imprimante codes à barres TOSHIBA comme vous le feriez avec n'importe quelle imprimante Windows classique.

Vous pouvez utiliser cette imprimante en la connectant à l'ordinateur avec un câble USB ou un câble réseau.

#### (2) System Requis

Pour installer le pilote d'imprimantes TOSHIBA sur votre ordinateur, les éléments suivants sont requis:

- Système d'exploitation: Windows 2000, Windows XP, Windows Server 2003, Windows Vista, Windows Server 2008, Windows 7 or Windows Server 2008 R2
- Matériel: Machine DOS-/V (compatible IBM PC/AT) tournant sous un des environnements ci-dessus.
- Interface:
  - Interface USB
  - Interface LAN

### 2.7.3 Installation du Pilote d'Impression

La procédure d'installation de cette imprimante diffère selon les modèles d'imprimante et la méthode de connexion. Suivez la procédure afin d'installer le pilote d'impression de façon appropriée.

Si une version plus ancienne du pilote d'impression est déjà installée, assurez-vous de la désinstaller de manière préalable. Reportez-vous à la **Section 2.7.10 Désinstallation du Pilote d'Impression**.

#### ■ Méthode d'installation en fonction des systèmes d'opération

O.S.	Méthode de Connexion	
	Sans plug and play	Avec plug and play
	LAN	USB
Windows 2000	2.7.5 Installation sous Windows 2000/XP/Server2003	Section 2.7.7 Installation sous Windows 2000 (Interface USB interface avec plug and play)
Windows XP		2.7.8 Installation sous Windows XP/Server2003 (Interface USB interface avec plug and play)
Windows Server 2003		
Windows Vista	2.7.6 Installation sous Windows Vista/Server2008/7/Server2008R2	2.7.9 Installation sous Windows Vista/Server 2008/7/Server2008R2 (Interface USB interface avec plug and play)

### 2.7.4 Préparation pour l'installation

- (1) Rendez-vous sur le site web Toshiba TEC à l'adresse suivante et téléchargez le fichier d'installation du pilote "TPCL72M2E.exe" sur votre disque local.

[http://www.toshibatec-ris.com/products/barcode/download/driver\\_agreement.html](http://www.toshibatec-ris.com/products/barcode/download/driver_agreement.html)

*Note : Vous devez accepter les accords de licence logicielle afin de pouvoir télécharger le fichier.*

- (2) Double-cliquez sur le fichier téléchargé "TPCL72M2E.exe", et l'assistant d'installation "TPCL PRINTER DRIVER – Installshield Wizard" se lance. Appuyez sur le bouton [Next].

*Note : Assurez-vous de disposer d'un compte utilisateur avec les privilèges administrateur.*

*Si sous Windows Vista/Server2008/7 /Server2008R2, l'écran de contrôle de compte utilisateur s'affiche, cliquez sur "Autoriser".*

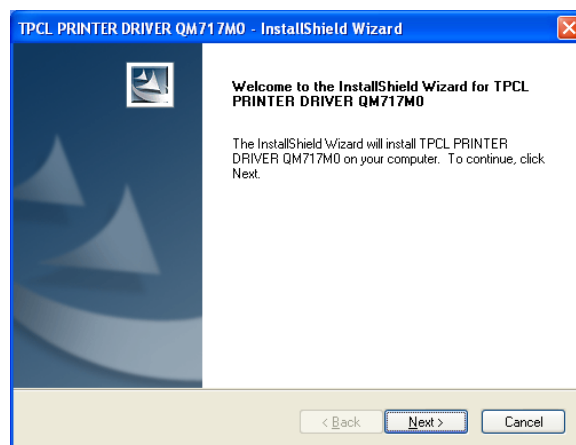
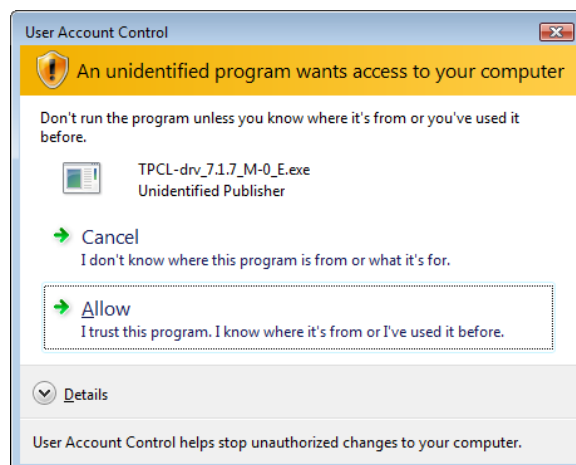

- (3) L'écran "Software License Agreement" s'affiche alors. Sélectionnez "I accept the terms of the license agreement" puis cliquez sur le bouton [Next].

*Note: Vous devez accepter les accords de licence logicielle afin de pouvoir poursuivre l'installation.*

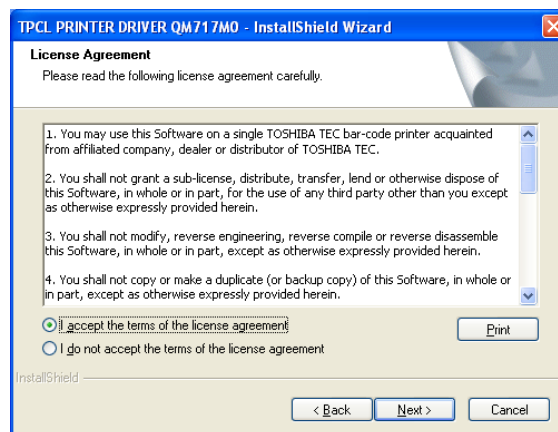

- (4) Lorsque vous cliquez sur le bouton [Install], les fichiers d'installation de pilote sont copiés en "C:\TEC\_DRV".

*Note: Le répertoire de destination de l'installation "C:\TEC\_DRV" ne peut pas être changé.*

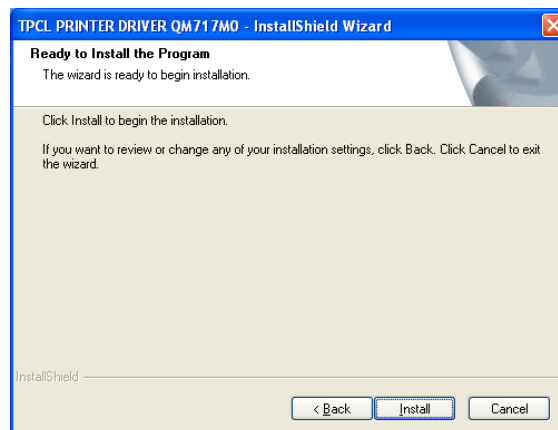

- (5) Lorsque l'installation est achevée, appuyez sur le bouton [Finish].

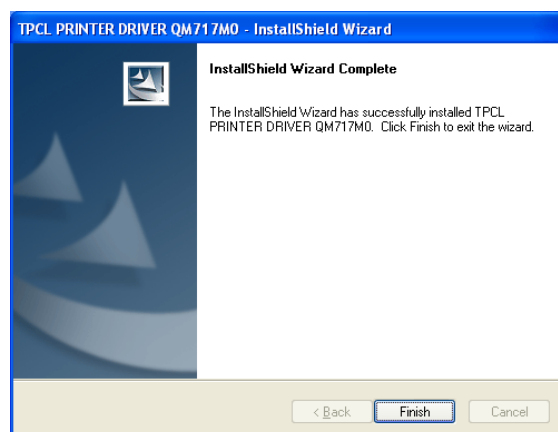

*Note: Si vous êtes sous Windows Vista/ Server2008/7/Server2008R2, l'écran de droite s'affiche. Cliquez sur la case "Install this driver software anyway".*

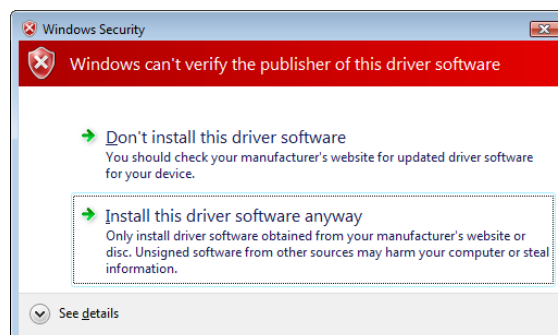

### 2.7.5 Installation sous Windows 2000/XP/Server2003

- (1) Allumez le PC.

*Note: Identifiez-vous en tant qu'utilisateur avec privilèges administrateur.*

- (2) Sélectionnez “démarrer”, “Imprimantes et télécopieurs” pour afficher le dossier imprimantes.

**Supplément:** Sous Windows 2000, sélectionnez “démarrer”, “réglages”, et “Imprimantes”. Si le dossier imprimantes n'est pas trouvé, cliquez sur le panneau de contrôle et sélectionnez “ Imprimantes et télécopieurs ”.

En cas de vue par catégorie, cliquez sur “Imprimante et autre matériel ” puis sélectionnez “ Imprimantes et télécopieurs ”.

- (3) Sélectionnez l'option “Ajouter une imprimante” dans le menu fichier. L'assistant “Assistant Ajout d'imprimante” s'affiche.

- (4) Appuyez sur le bouton [Suivant] dans l'assistant “Assistant Ajout d'imprimante”.

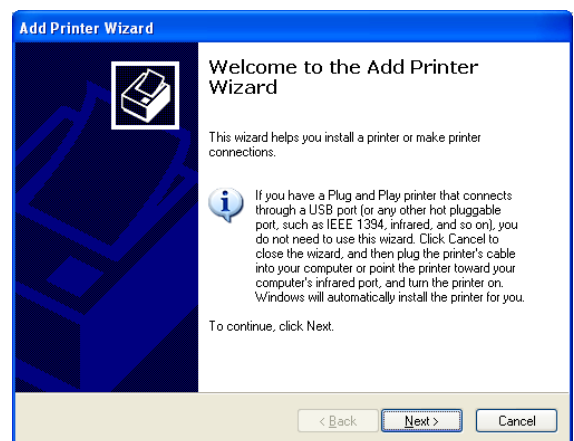

- (5) Choisissez l'option “Une imprimante locale connectée à cet ordinateur” puis appuyez sur le bouton [Suivant].

*Note: Ne cochez pas la case “Détection et installation automatique de l'imprimante Plug and Play ”.*

Même si vous installez une imprimante réseau ou une imprimante connectée sur un autre ordinateur, choisissez pour l'instant l'option “Une imprimante locale connectée à cet ordinateur”. Ce choix sera modifié après avoir fini l'installation.

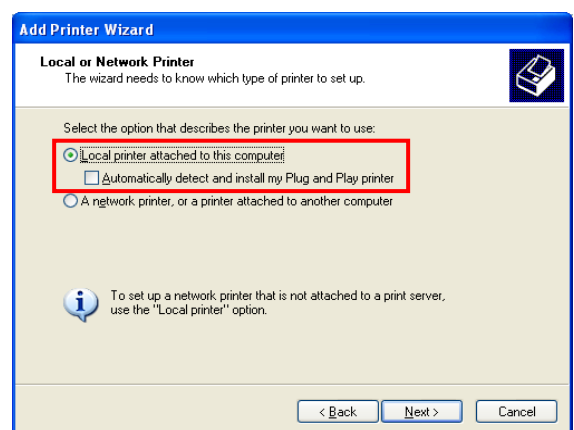



- (6) Spécifiez un port d'imprimante et appuyez sur le bouton [Suivant].

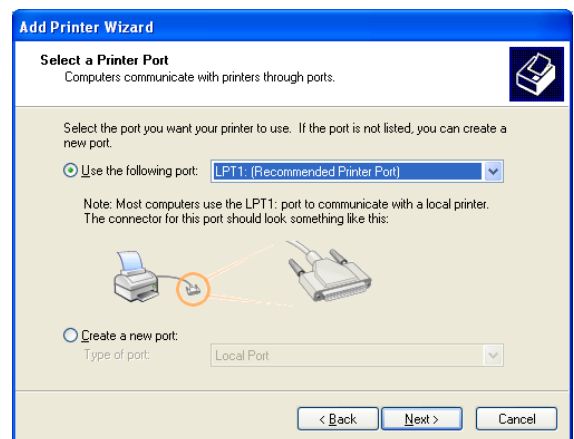

- (7) Lorsque l'écran "Installer le logiciel d'impression" s'affiche, cliquez sur le bouton [Disque fourni].

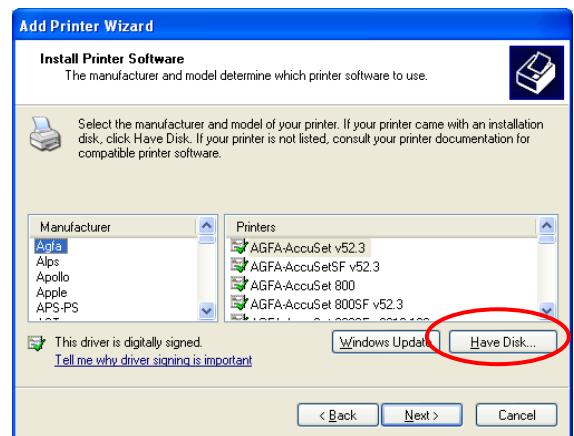

- (8) Spécifiez le dossier d'installation des fichiers du pilote d'imprimante (C:/TEC\_DRV) créé en **Section 2.7.4 Préparation pour l'installation**, puis appuyez sur le bouton [Ouvrir]. Sélectionnez "TEC.inf" et cliquez sur le bouton [OK].

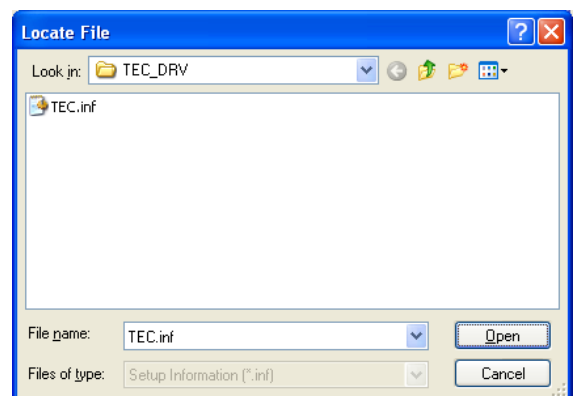

(9) La liste des imprimantes disponibles s'affiche.

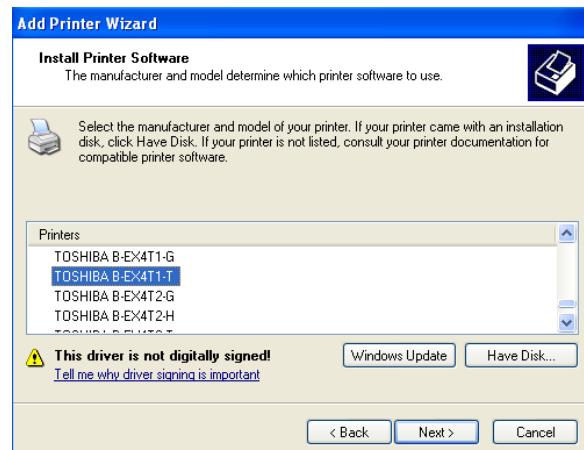

(10) Sélectionnez le modèle à installer, puis cliquez sur le bouton [Next].  
(Exemple: B-EX4T2-T)

(11) Sélectionnez le choix "Replace existing driver", puis cliquez sur le bouton [Next].

**Supplément :** Vous n'aurez pas à suivre cette étape si vous installez le pilote pour la première fois.

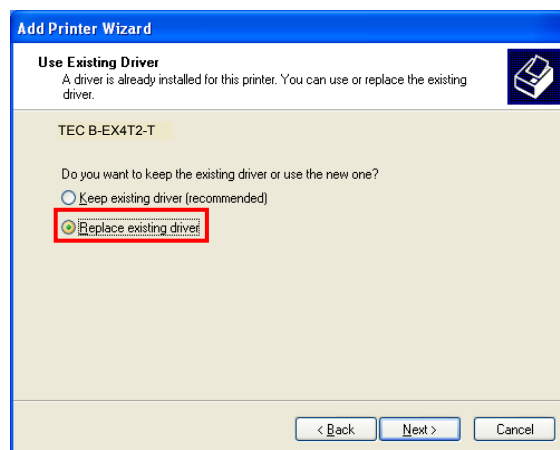

(12) Choisissez si vous le souhaitez, de définir l'imprimante comme imprimante par défaut, puis cliquez sur le bouton [Next].

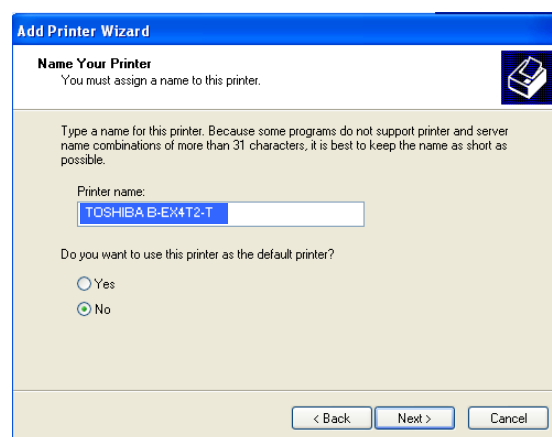

- (13) Choisissez si vous le souhaitez, de partager ou non l'imprimante avec d'autres utilisateurs sur le réseau, puis cliquez sur le bouton [Next].

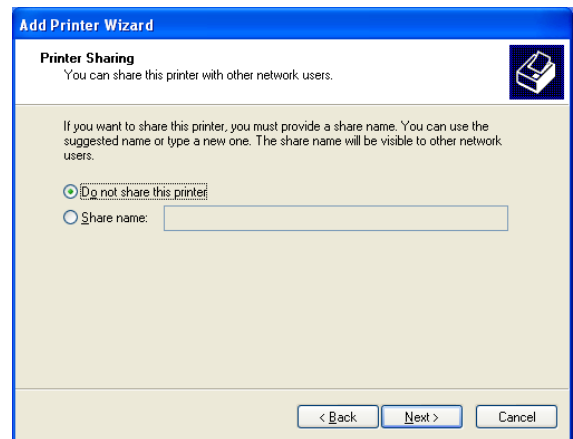

- (14) Choisissez si vous le souhaitez de réaliser ou non un test d'impression, puis cliquez sur le bouton [Next].

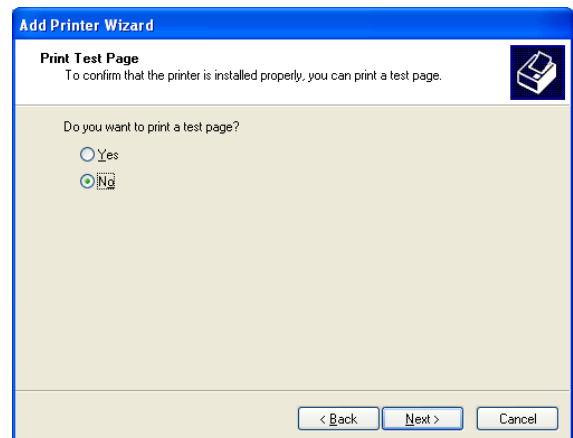

- (15) Lorsque l'écran "Fin de l'Assistant Ajout d'imprimante" s'affiche, appuyez sur le bouton [Finish].

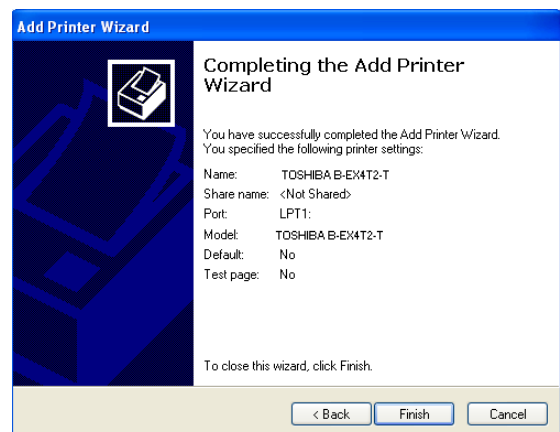

- (16) Lorsque l'écran ci-contre s'affiche, cliquez sur le bouton [Continue Anyway].

*Note: Le message "Digital Signature Not Found" peut être affiché. Dans ce cas, cliquez sur le bouton [Yes].*

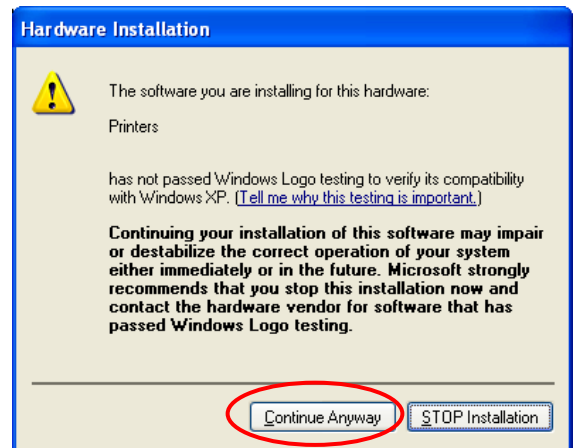

- (17) L'installation du pilote d'imprimante démarre.
- (18) Lorsque l'installation est finie, une nouvelle icône d'imprimante s'ajoute dans le dossier "Imprimantes".

### 2.7.6 Installation sous Windows Vista/Server2008/7/Server2008R2

- (1) Allumez le PC.

*Note: Identifiez-vous en tant qu'utilisateur avec privilèges administrateur*

- (2) Sélectionnez “démarrer”, “Panneau de contrôle”, “Matériel et Audio”, puis “Imprimantes” pour afficher le dossier imprimantes.

**Supplément:** Vous pouvez rechercher “Printer” dans la boîte recherche du menu de démarrage pour afficher le dossier.

- (3) Cliquez sur “Ajouter une imprimante” pour démarrer l’ajout d’imprimante.

- (4) Sélectionnez “Ajouter une imprimante locale”.

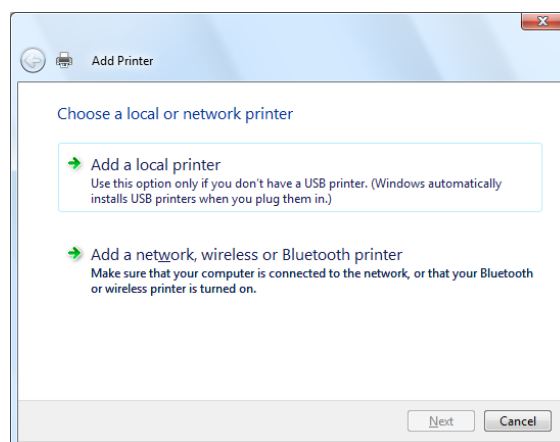

- (5) Spécifiez un port d'imprimante et appuyez sur le bouton [Suivant].

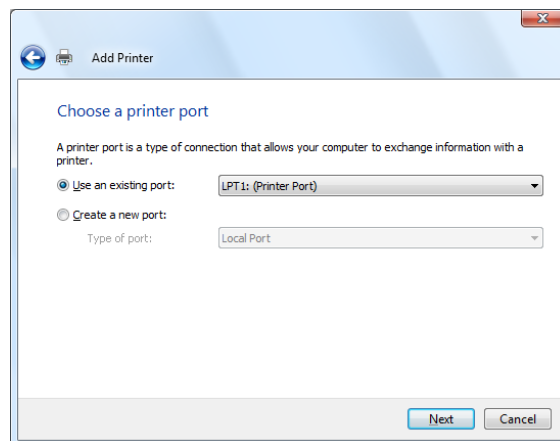

- (6) Lorsque l'écran ci-contre s'affiche, choisissez "TEC" dans la liste des fabricants.

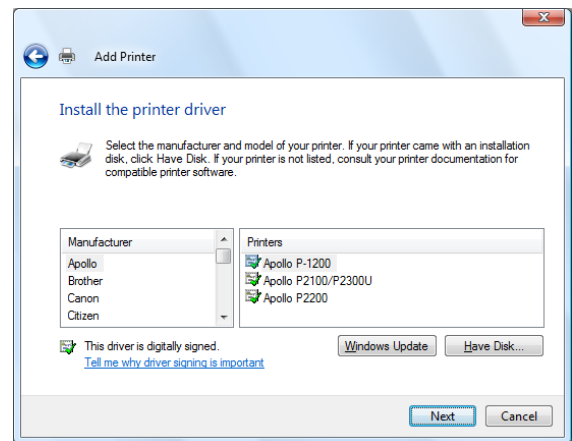

- (7) La liste des imprimantes disponibles s'affiche.

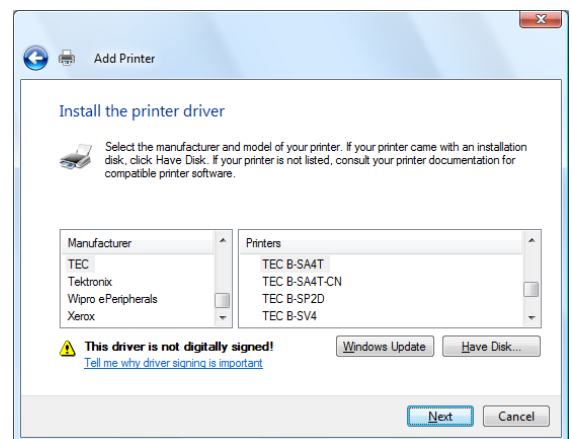

- (8) Choisissez le modèle à installer, puis cliquez sur le bouton [Next].

- (9) Sélectionnez le choix "Remplacer le pilote existant", puis cliquez sur le bouton [Next].

**Supplément:** Vous n'aurez pas à suivre cette étape si vous installez le pilote pour la première fois

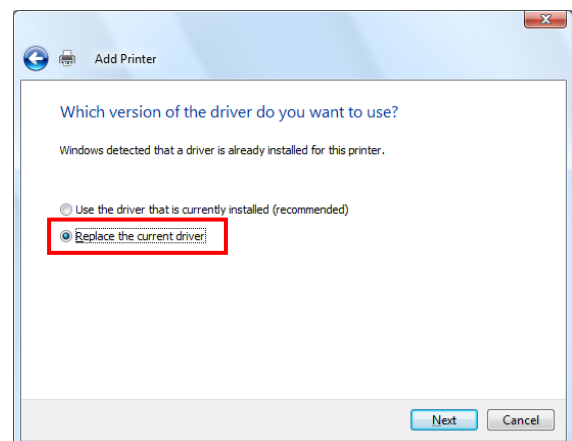

- (10) Choisissez si vous le souhaitez, de définir l'imprimante comme imprimante par défaut, puis cliquez sur le bouton [Next].

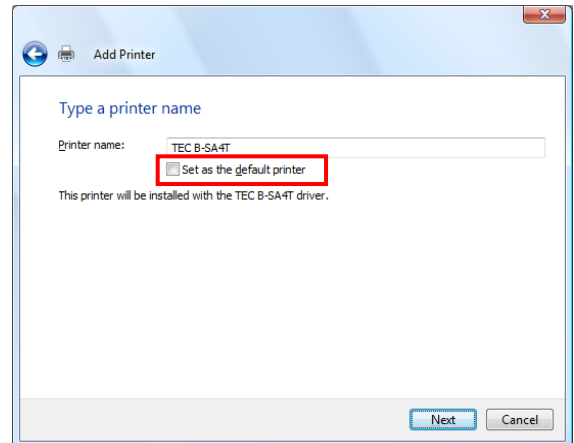

- (11) L'installation démarre.

- (12) Lorsque l'installation est achevée, "Ajout d'imprimante" s'affiche. Une nouvelle icône d'imprimante s'ajoute dans le dossier imprimantes. Cliquez sur le bouton [Finish]. Si vous souhaitez réaliser un test d'impression, cliquez sur le bouton [Print a test page].

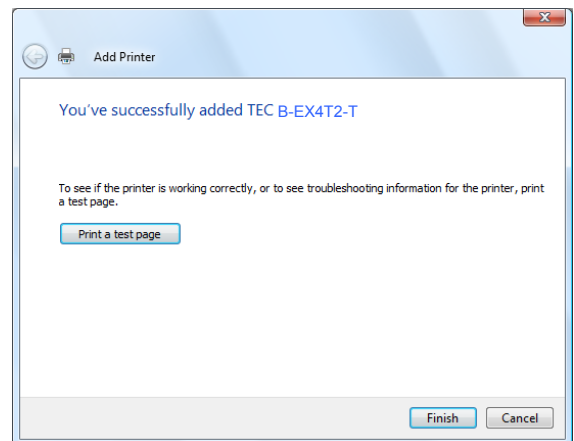

### 2.7.7 Installation sous Windows 2000 (USB avec Plug & Play activé)

- (1) Allumez le PC.

*Note: Identifiez-vous en tant qu'utilisateur avec privilèges administrateur.*

- (2) Allumez l'imprimante et connectez-la à l'ordinateur avec un câble USB.

- (3) "USB DEVICE" est détecté et "USB Print support" est installé automatiquement.

- (4) Après un instant, l'assistant "Nouveau matériel détecté" s'affiche. Cliquez sur le bouton [Next].



- (5) Sélectionnez l'option "Trouver un pilote adapté à mon périphérique (recommandé)", et cliquez sur le bouton [Next].

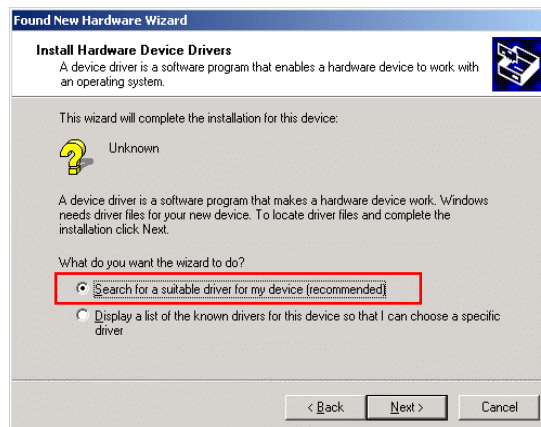

- (6) Cochez la case "Spécifier une destination" puis cliquez sur le bouton [Next].

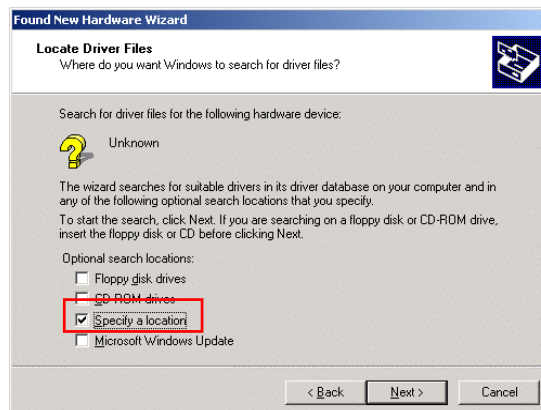



- (7) Cliquez sur le bouton [Parcourir] et spécifiez le Répertoire (C:\TEC\_DRV) créé en **Section 2.7.4**, puis cliquez sur le bouton [Next].



- (8) Assurez-vous que le pilote du périphérique a bien été détecté puis cliquez sur le bouton [Next].



- (9) Lorsque l'écran ci-contre s'affiche, cliquez sur le bouton [Yes].

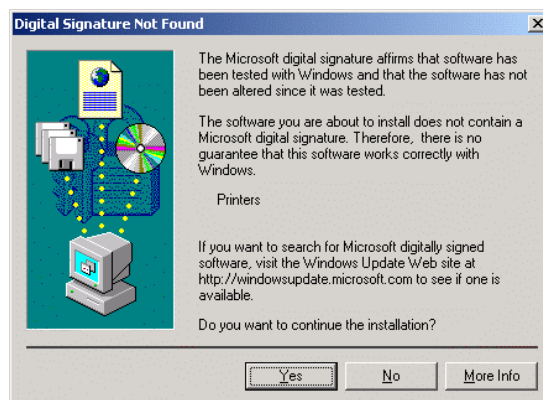

- (10) Lorsque l'écran "Completing the Found New Hardware Wizard" s'affiche, cliquez sur le bouton [Finish].



- (11) Lorsque l'installation est achevée, une nouvelle icône d'imprimante s'ajoute dans le dossier imprimantes.

### 2.7.8 Installation sous Windows XP/Server2003 (USB avec Plug & Play activé)

- (1) Allumez le PC.

**Note:** *Identifiez-vous en tant qu'utilisateur avec privilèges administrateur.*

- (2) Allumez l'imprimante et connectez-la à l'ordinateur avec un câble USB

- (3) "USB DEVICE" est détecté et "USB Print support" est installé automatiquement.

- (4) Après un instant, le nouveau périphérique est détecté.

- (5) Lorsque l'écran "Assistant nouveau matériel" s'affiche, sélectionnez "Install from a list or specific location [Advanced]" puis cliquez sur le bouton [Next].

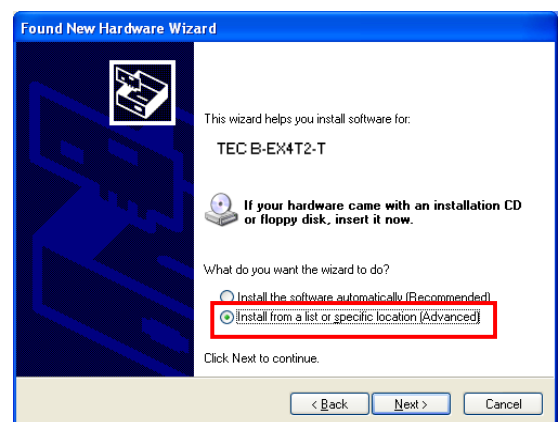

- (6) choisissez l'option "Search for the best driver in these locations", cliquez la case "Include this location in the search" puis cliquez sur le bouton [Parcourir].

Spécifiez le dossier (C:\TEC\_DRV) créé en **Section 2.7.4**, puis cliquez sur le bouton [Next].

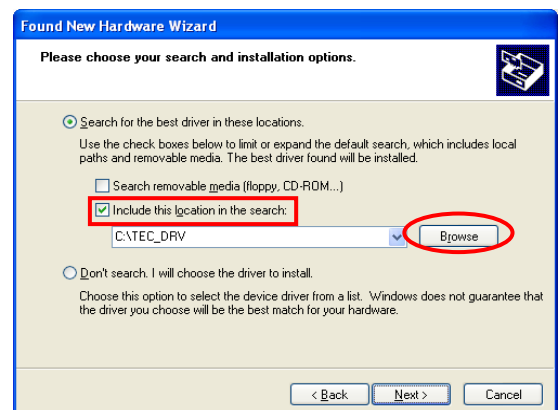

- (7) Lorsque l'écran ci-contre s'affiche, cliquez sur bouton [Continue Anyway].

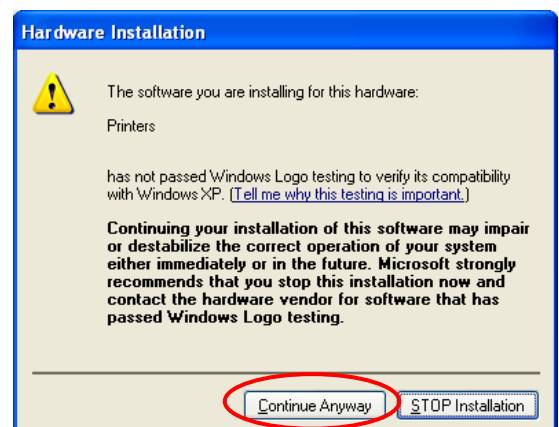

- (8) Lorsque l'écran "Completing the Found New Hardware Wizard" s'affiche, cliquez sur le bouton [Terminer].

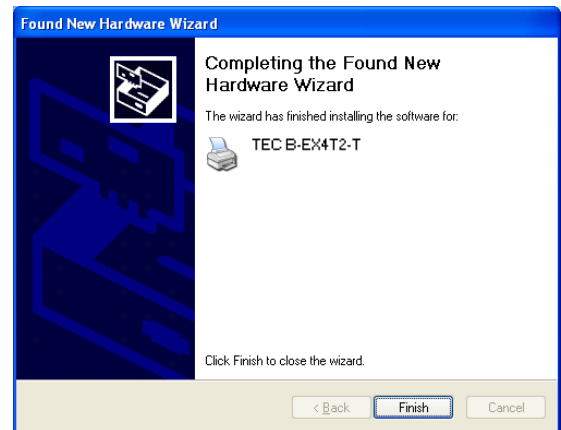

- (9) Lorsque l'installation est achevée, une nouvelle icône d'imprimante s'ajoute dans le dossier imprimantes.

### 2.7.9 Installation sous Windows Vista/Server 2008/7/Server2008R2 (USB avec Plug & Play activé)

- (1) Allumez le PC.  
*Note: Identifiez-vous en tant qu'utilisateur avec privilèges administrateur.*
- (2) Allumez l'imprimante et connectez-la à l'ordinateur avec un câble USB.
- (3) L'installation du pilote de périphérique commence automatiquement.
- (4) Après un instant, l'installation du pilote s'achève.
- (5) Lorsque l'installation est achevée, une nouvelle icône d'imprimante s'ajoute dans le dossier imprimantes.

### 2.7.10 Désinstallation du pilote d'impression

#### 1) Désinstallation des pilotes d'impression – sauf versions V6.5 Build75 et V6.5 Build77

Dans les cas suivants, assurez-vous de désinstaller les pilotes d'impression en suivant la procédure indiquée.

- Lorsque la même version est installée de nouveau.
- Lorsqu'une version plus ancienne a déjà été installée.
- Lorsqu'une installation a été interrompue en cours de route, ou lorsque vous n'avez pas confirmé la question portant sur la signature digitale.
- Lorsque vous ne parvenez pas à installer le pilote d'imprimante pour une raison quelconque.

**Notes :** 1. Si vous désinstallez le pilote d'imprimante avec Plug & Play activé, éteignez d'abord l'imprimante.  
2. Lorsque le pilote d'imprimante est désinstallé, les informations des formats en cours et des codes à barres enregistrés sont perdues. Vous pouvez sauver ces informations au préalable dans un fichier externe en utilisant la fonction exporte puis les restaurer avec la fonction importe une fois le nouveau pilote installé.

#### ● Désinstallation des pilotes d'impression – sauf version V7.2 M-2

Avant de désinstaller le pilote d'impression (sauf pour la version V7.2 M-2), suivez la procédure décrite en **Section 2.7.4 Préparation pour l'installation**. En procédant de la sorte, le pilote d'impression installé préalablement est mis à jour et un raccourci est créé pour l'assistant d'installation dans le répertoire TPCL Printer Driver du dossier TOSHIBA TEC.

Cependant, la mise à jour n'est pas possible avec une version antérieure à V6.9.3 M-0. Dans un tel cas, supprimez le répertoire "C:\TEC\_DRV", puis suivez les instructions depuis le début. Lorsque la préparation de l'installation est achevée, le raccourci est créé pour l'assistant d'installation dans le répertoire TPCL Printer Driver du dossier TOSHIBA TEC.

#### ● Comment désinstaller le pilote d'impression

- (1) Sélectionnez "Démarrer", "Tous les programmes", "TOSHIBA TEC", "TPCL Printer Driver", et "Driver Wizard".

*Note : Identifiez-vous en tant qu'utilisateur avec privilèges administrateur.*

*Sortez de toutes les applications Windows avant d'exécuter les commandes ci-dessus. Assurez-vous qu'il n'y a pas de taches d'impression dans le gestionnaire d'impression, puis fermez ce dernier.*

Si sous Windows Vista/Server/2008/7/Server2008R2 l'écran de contrôle de compte utilisateur s'affiche, cliquez sur "Autoriser"..

- (2) Sélectionnez "Remove printer drivers", puis cliquez sur le bouton [Next].

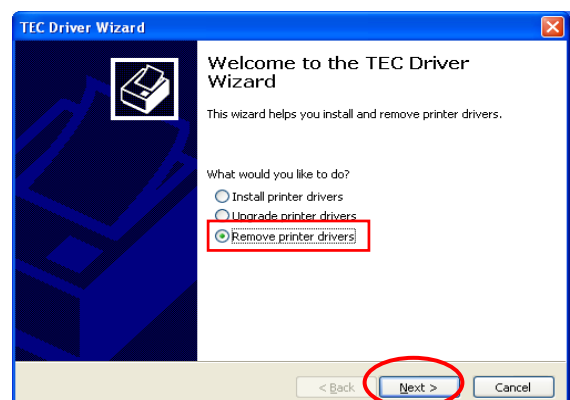
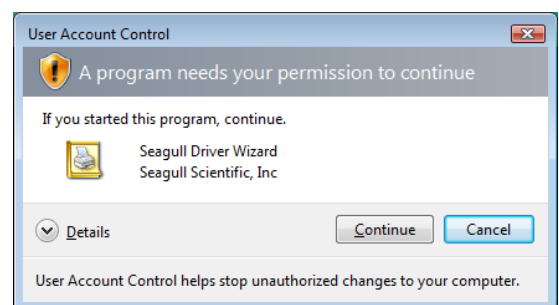

- (3) Sélectionnez “Automatically remove all TEC Printer Drivers”, puis cliquez sur le bouton [Next].

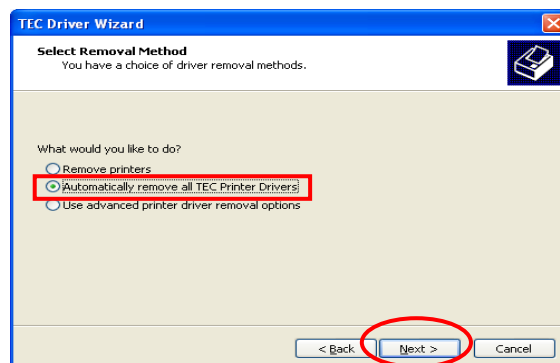

- (4) Cliquez sur le bouton [Finish] pour démarrer la suppression des pilotes d'impression.

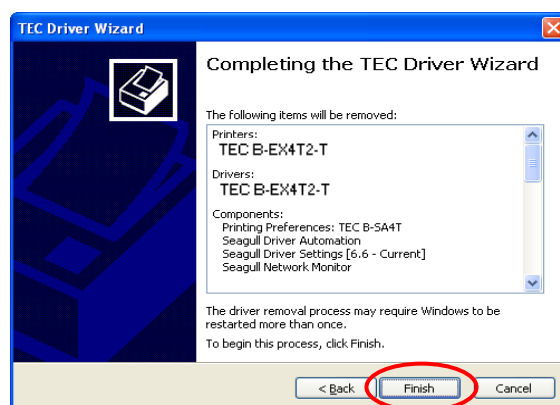

- (5) Lorsque l'écran “Redémarrage Système” s'affiche, cliquez sur le bouton [Restart].

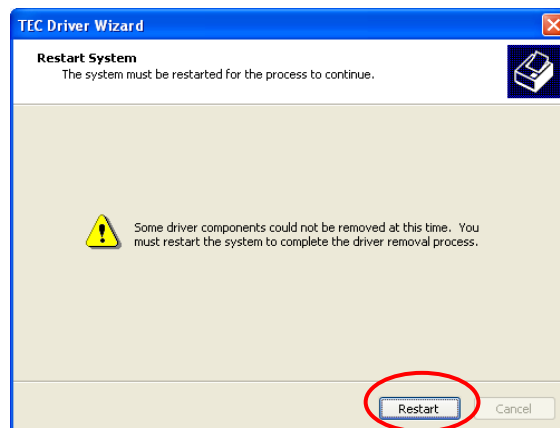

- (6) Lorsque le pilote d'imprimante est correctement supprimé, l'écran ci-contre s'affiche.

*Note: Si la suppression du pilote d'impression a échoué, recommencez les étapes 1 à 5 jusqu'à suppression correcte.*

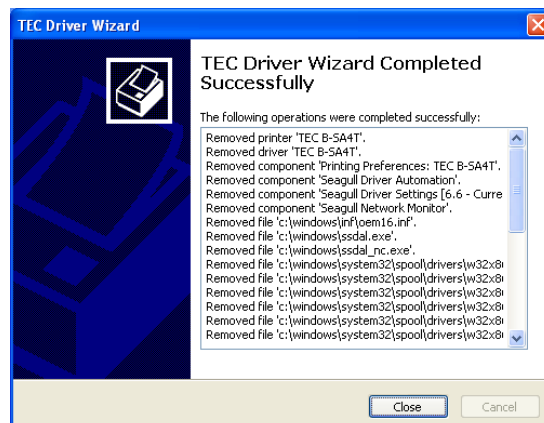

*Note: Dans le cas où une imprimante réseau a été installée sur plusieurs comptes utilisateur sous Windows Vista/server 2008/7/Server2008R2, la suppression du pilote d'impression est impossible. Il faut au préalable supprimer l'icône de l'imprimante sur chaque compte utilisateur, puis supprimer le pilote d'impression ensuite.*

● **Suppression des informations d'installation configurées durant la phase de préparation**

- (1) Sélectionnez “Démarrer”, “Panneau de contrôle”, et “Ajout/Suppression de programmes”.

*Note: Identifiez-vous en tant qu'utilisateur avec privilèges administrateur.*

- (2) Sélectionnez “TPCL Printer Driver Vx.x (version)” ou “TEC Printer Driver Install file” dans la liste, puis cliquez sur le bouton [Modifier/Supprimer].
- (3) Lorsque le message de confirmation s'affiche, cliquez sur le bouton [Yes].
- (4) Lorsque l'écran “Uninstall completed” s'affiche, cliquez sur le bouton [Terminer].

**2) Pour désinstaller la version V6.5 Build75 ou V6.5 Build77**

- (1) Sélectionnez “Démarrer”, “Panneau de contrôle”, et “Ajout/Suppression de programmes”.

*Note: Identifiez-vous en tant qu'utilisateur avec privilèges administrateur.*

- (2) Sélectionnez “TEC \*\*\*\* printer” dans “Edit/Remove Programs”, puis cliquez sur [Add and delete]. (\*\*\*\* indique un modèle d'imprimante. Par exemple, B-SA4T, etc.)
- (3) Confirmez que le fichier sélectionné dans la fenêtre de confirmation est correct, puis cliquez sur le bouton [Yes].
- (4) Lorsque le message “Uninstall completed” s'affiche, cliquez sur le bouton [OK].

*Note: Si vous avez supprimé l'icône de l'imprimante sans avoir réalisé les étapes 1 à 4 ci-dessus, supprimez les informations d'installation à l'aide de “Ajout/Suppression de programmes” après avoir réinstallé le pilote d'imprimante.*

- (5) La suppression est achevée, redémarrez le PC.

## 2.8 Auto Tests

Après avoir spécifié les paramètres de fonctionnement, vous pouvez réaliser un auto test d'impression pour vérifier l'impression.

### 1. Auto test d'impression depuis le pilote Windows.

L'écran de propriétés du pilote d'impression Windows vous permet de spécifier les paramètres de communication, la taille média et d'autres paramètres d'impression en correspondance avec vos conditions d'impression. Pour tous détails, reportez-vous à l'écran **d'aide du pilote d'impression Windows**.

Exemple: Ecran de l'onglet Support affichant les propriétés de l'imprimante

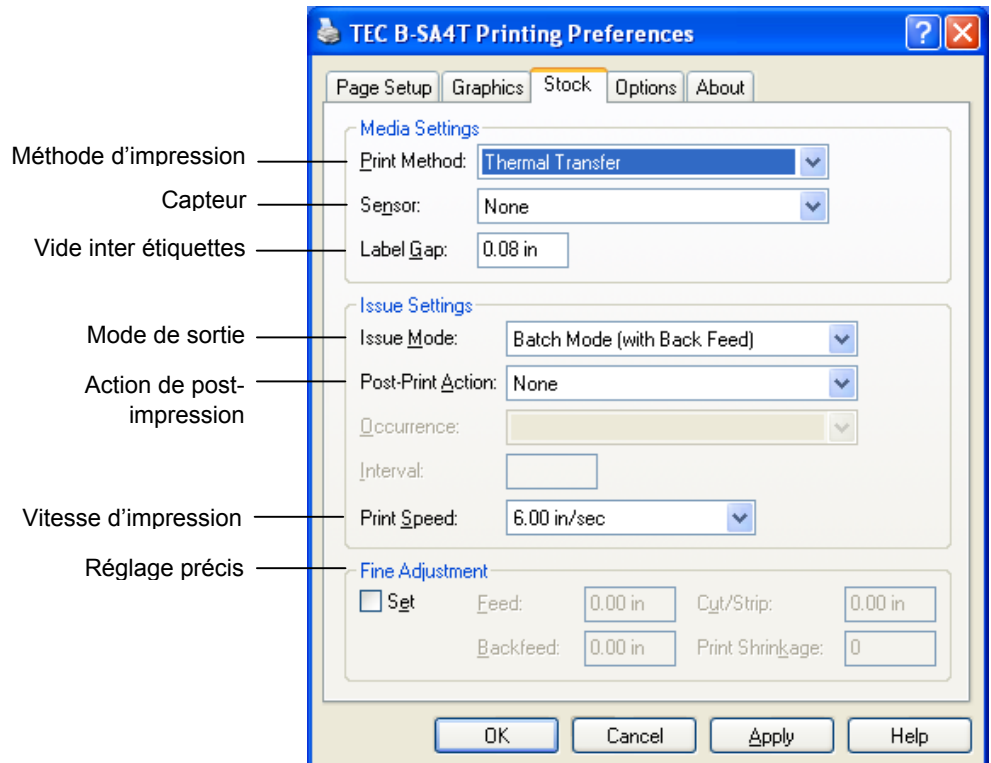

Méthode d'impression:	Choix entre thermique direct ou transfert thermique.
Capteur:	Choix de la cellule de détection.
Mode de sortie:	Choix entre impression en continu et impression avec enlèvement.
Action de post-impression :	Activation du massicot le cas échéant.
Réglage précis:	Réglage des valeurs d'avance, de position de coupe/pré décollage etc ...

### 2. Résultat des tests d'impression.

- Si la position de début d'impression, la position de coupe, ou la chauffe ont besoin d'être ajustés: ⇒ **Section 2.9 Ajustement de la position et de la chauffe**
- Avec un média pré imprimé, lorsque la position de début d'impression n'est pas bien détectée: ⇒ **Section 2.10 Réglage des seuils de détection**

## 2.8 Auto Tests (Suite)

### ■ Cas d'utilisation du pré décollage ou d'un Massicot

Il est nécessaire de régler le mode d'impression, la position de coupe ou de pré décollage, etc... dans les paramètres du pilote ou dans le flot d'impression TPCL (langage: Tec Printer Command Language), afin que ces derniers correspondent aux conditions d'utilisation.

Pour tous les détails sur le langage TPCL, reportez-vous au manuel **B-EX4T/EX6T Series External Equipment Interface Specification**.

En ce qui concerne l'utilisation du pilote d'impression Windows, reportez-vous à l'écran **d'aide du pilote d'impression Windows**.

Un entretien régulier est nécessaire pour obtenir le maximum de performance et de longévité du module de pré décollage ou du massicot, Avant de commencer un nettoyage, assurez-vous de bien éteindre l'imprimante afin d'éviter tout risque de blessures.

Pour tous les détails au sujet du nettoyage, reportez-vous en **Section 4.1.3 Massicot Optionnel**.



## 2.9 Ajustement de la position et de la chauffe

Ce chapitre explique comment ajuster finement la position de début d'impression, la position de coupe, le retour arrière, la chauffe et le coupe des moteurs de ruban.

Suivez les instructions suivantes si un ajustement de la position d'impression ou de la chauffe est nécessaire.

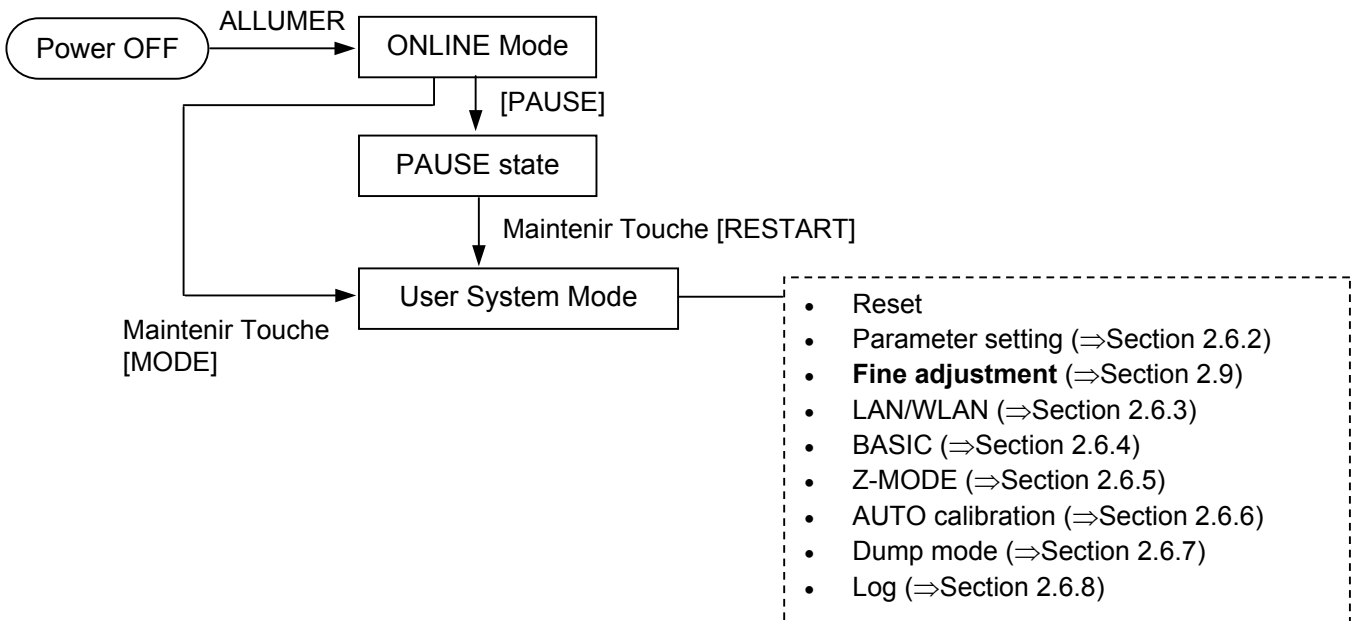

### 2.9.1 Réglage précis

#### USER SYSTEM MODE

▲	<1>RESET
▲	<2>PARAMETER SET
▲	<3>ADJUST SET
▼	<4>LAN/WLAN

#### Contenu du menu d'ajustement précis

Menu	Paramètre	
Adjust set	FEED ADJ.	Ajustement de l'avance pour aller en position de début d'impression
	CUT ADJ.	Ajustement fin de la position de coupe ou de pré découpage.
	BACK ADJ.	Ajustement fin du retour arrière.
	X ADJUST	Ajustement fin du décalage latéral à l'impression
	TONE ADJ. (TRANS.)	Ajustement fin de la chauffe en mode transfert thermique.
	TONE ADJ. (DIRECT)	Ajustement fin de la chauffe en mode thermique direct.
	RBN ADJ. <FW>	Ajustement du couple du moteur ruban avant.
	RBN ADJ. <BK>	Ajustement du couple du moteur ruban arrière.
	THRESHOLD <REFL.>	Spécifie une valeur de seuil pour la cellule de réflexion.
THRESHOLD <TRANS.>	Spécifie une valeur de seuil pour la cellule de transparence.	

#### **NOTE:**

*Vous retrouverez également ces réglages dans la fenêtre propriétés du pilote d'impression Windows.*

## 2.9.1 Réglage précis (Suite)

## (1) FEED ADJ.

Ce réglage permet de décaler la position de début d'impression.

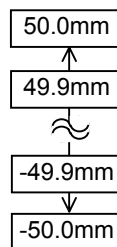

- Exemple d'ajustement de la position d'impression

Valeur choisie +3.0 mm

Comparée avec la position "+0.0mm", la position de début d'impression est décalée vers l'avant.

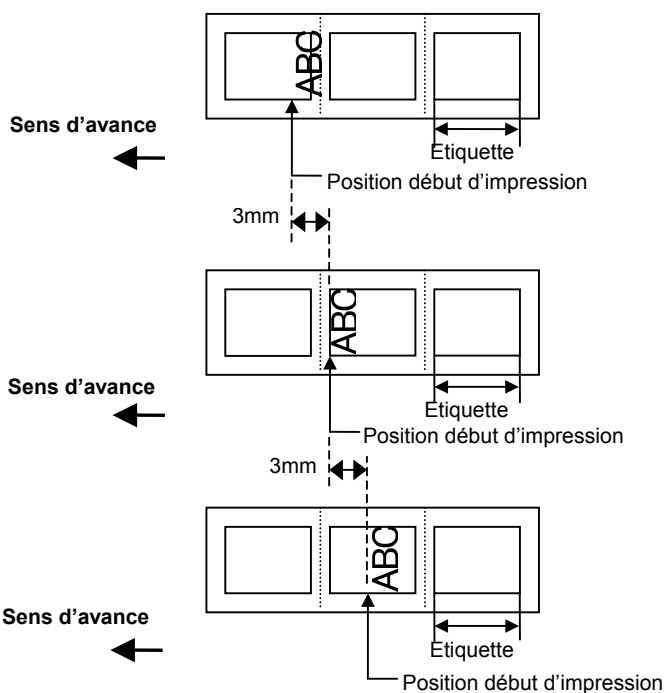

Valeur choisie +0.0 mm

Valeur choisie -3.0 mm

Comparée avec la position "+0.0mm", la position de début d'impression est décalée vers l'arrière.

**NOTE:**

*Ne spécifiez pas une valeur supérieure au pas d'impression, le bon fonctionnement de l'imprimante ne serait pas garanti dans de telles conditions.*

2.9.1 Réglage précis (Suite)

(2) CUT ADJ.

Ce réglage permet de décaler la position de pré-décollage ou de coupe.

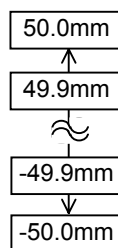

• Exemple d'ajustement de la position de coupe

Valeur choisie +3.0 mm

Comparée avec la position "+0.0mm", la position de coupe est décalée vers l'avant.

Valeur choisie +0.0 mm

Valeur choisie -3.0 mm

Comparée avec la position "+0.0mm", la position de coupe est décalée vers l'arrière.

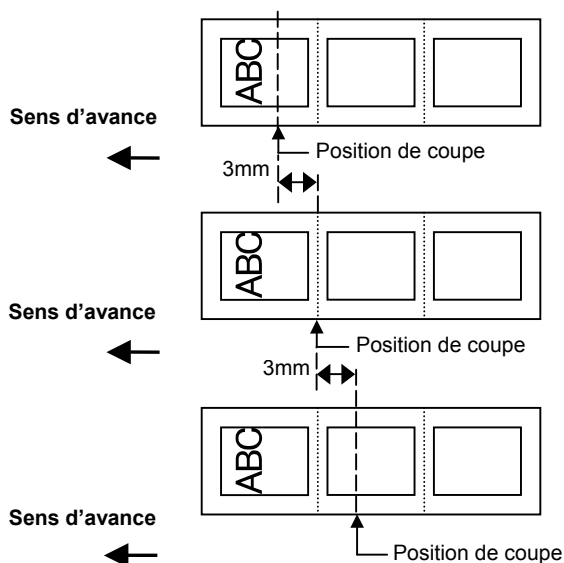

• Exemple d'ajustement de la position de pré-décollage

Valeur choisie -3.0 mm

Comparée avec la position "+0.0mm", la position de pré-décollage est décalée vers l'arrière.

Valeur choisie +0.0 mm

Valeur choisie +3.0 mm

Comparée avec la position "+0.0mm", la position de pré-décollage est décalée vers l'avant.

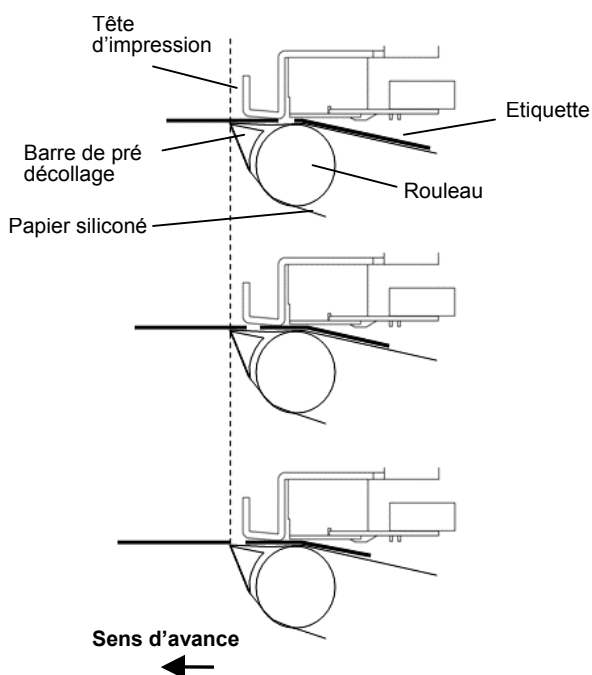

## 2.9.1 Réglage précis (Suite)

## (3) BACK ADJ.

Ce réglage permet de spécifier le retour arrière nécessaire pour la position d'impression suivante.

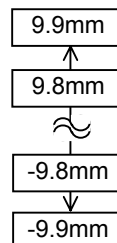

## • Exemple d'ajustement du retour arrière

Valeur choisie +3.0 mm

Comparée avec la valeur "+0.0mm", la position de début d'impression après un retour arrière est décalée vers l'avant.

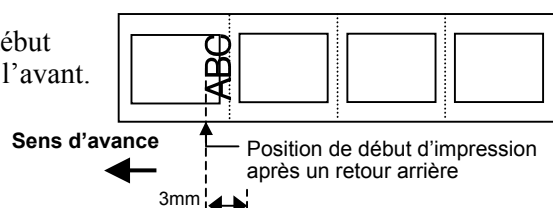
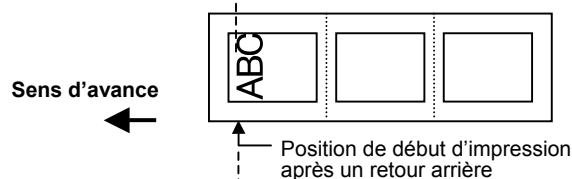
Valeur choisie +0.0 mmValeur choisie -3.0 mm

Comparée avec la valeur "+0.0mm", la position de début d'impression après un retour arrière est décalée vers l'arrière.

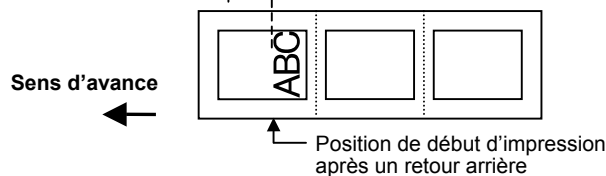
**NOTE:**

En fonction des conditions d'impression, il peut se produire qu'une étiquette ne revienne pas à sa position de début d'impression avec un retour arrière, même si le retour arrière est spécifié à la même valeur que l'avance de décalage de début d'impression

Ce phénomène peut se produire dans les cas suivants, engendrant une erreur d'impression :

- La cellule média est usée.
- Le pas d'impression est très proche de la distance entre la tête et les cellules (75.5 mm.)
- L'imprimante doit réaliser un retour arrière (en mode massicot, en mode pré-décollage, ou en mode arrachement).

Pour éviter la survenue d'erreurs, il convient d'augmenter la valeur du retour arrière.

2.9.1 Réglage précis (Suite)

(4) X ADJUST

Ce réglage permet d'ajuster la position d'impression (X) horizontale.

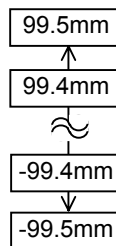

• Exemple d'ajustement de coordonnée X

Valeur choisie -50.0 mm

Comparée avec la valeur "+0.0mm", la position d'impression est décalée vers la gauche.

Valeur choisie +0.0 mm

Valeur choisie +50.0 mm

Comparée avec la valeur "+0.0mm", la position d'impression est décalée vers la droite.

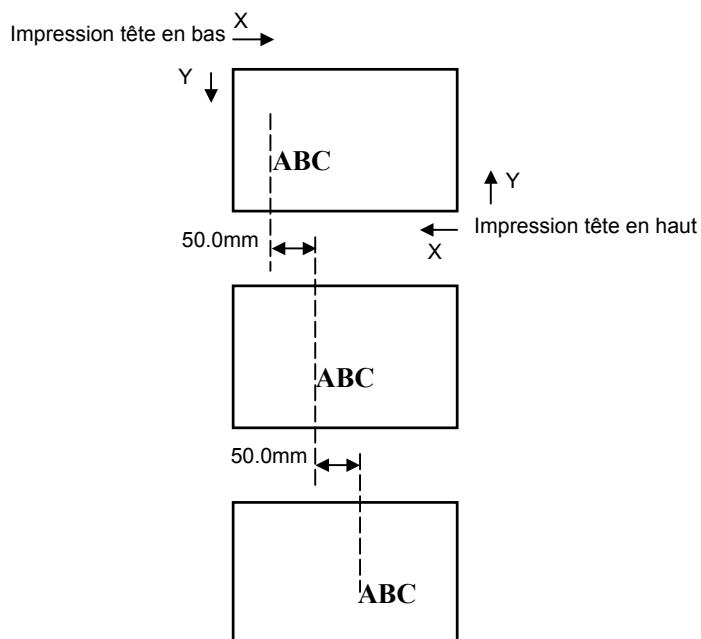

2.9.1 Réglage précis (Suite)

(5) TONE ADJ.(TRANS.)

Ce réglage permet d'ajuster la densité d'impression en mode transfert thermique.

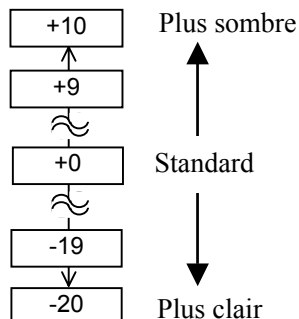

(6) TONE ADJ.(DIRECT.)

Ce réglage permet d'ajuster la densité d'impression en mode thermique direct.

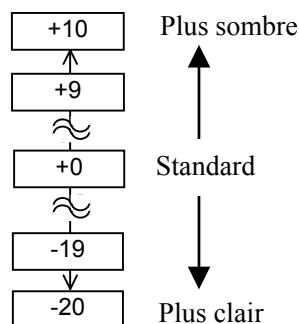

**NOTE :**

1. Ce réglage de couple n'est pas effectif pour le retour arrière.
2. La plage de réglage est limitée en fonction de la vitesse d'impression.

Valeur	Vitesse d'Impr.
-15 to 0	Toutes vitesses
+1 à +5	8 inch/s ou moins
+6 à +10	6 inch/s ou moins

(7) RBN ADJ.<FW>

Ce réglage permet d'ajuster le couple du moteur ruban avant lorsque le ruban fripe ou est trop lâche, entraînant un problème de qualité d'impression.

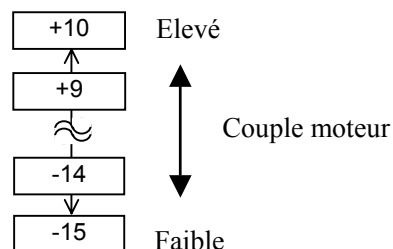

## 2.9.1 Réglage précis (Suite)

**NOTE :**

1. Ce réglage de couple n'est pas effectif pour le retour arrière.
2. La valeur correspondant à 'toutes vitesses' s'applique quelque soit la vitesse d'impression.

**(8) RBN ADJ.<BK>**

Ce réglage permet d'ajuster le couple du moteur ruban arrière lorsque le ruban fripe ou est trop lâche, entraînant un problème de qualité d'impression.

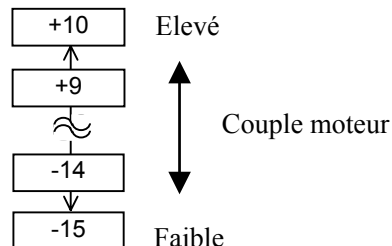
**NOTE:**

Si ce paramètre est réglé à "0.0 V", la valeur est automatiquement corrigée à 1.0V (défaut) après avoir éteint/rallumé l'imprimante.

**(9) THRESHOLD <REFL.>**

Ce réglage sert à corriger si vous avez effectué un réglage de seuil de la cellule de réflexion et que ce seuil doit être ajusté.

Ce menu est accessible directement depuis le mode de réglage de seuil, de telle sorte que le seuil puisse être ajusté manuellement dans la foulée.

Seuil manuel = Tension de pic – la valeur spécifiée ici  
reportez-vous en **Section 2.10.** pour davantage de détails.

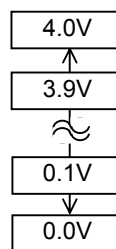
**NOTE:**

Si ce paramètre est réglé à "0.0 V", la valeur est automatiquement corrigée à 1.4V (défaut) après avoir éteint/rallumé l'imprimante.

**(10) THRESHOLD <TRANS.>**

Ce réglage sert à corriger si vous avez effectué un réglage de seuil de la cellule de transparence et que ce seuil doit être ajusté.

Ce menu est accessible directement depuis le mode de réglage de seuil, de telle sorte que le seuil puisse être ajusté manuellement dans la foulée..

Seuil manuel = Tension de pic – la valeur spécifiée ici  
reportez-vous en **Section 2.10.** pour davantage de détails.

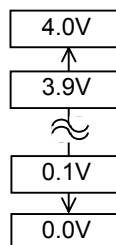

## 2.10 Réglage des seuils de détection

L'imprimante utilise des capteurs de média afin de maintenir une position d'impression constante. Lorsque le média est déjà pré imprimé, les zones imprimées du média peuvent interférer avec la bonne détection des marques noires ou des zones transparentes entre étiquettes (échenillage), et causer des bourrages média.

Pour contourner ce problème, essayez de procéder à un ajustement automatique des seuils de détection.

Si le problème persiste, alors il faut ajuster les niveaux de seuil.

Le seuil correspond au niveau de tension rapporté par la cellule qui permet à l'imprimante de déterminer si elle détecte la zone d'impression, l'échenillage ou la marque noire.

Le seuil est la limite entre la zone d'impression et la marque ou l'échenillage, et doit être une moyenne de ces niveaux de tension.

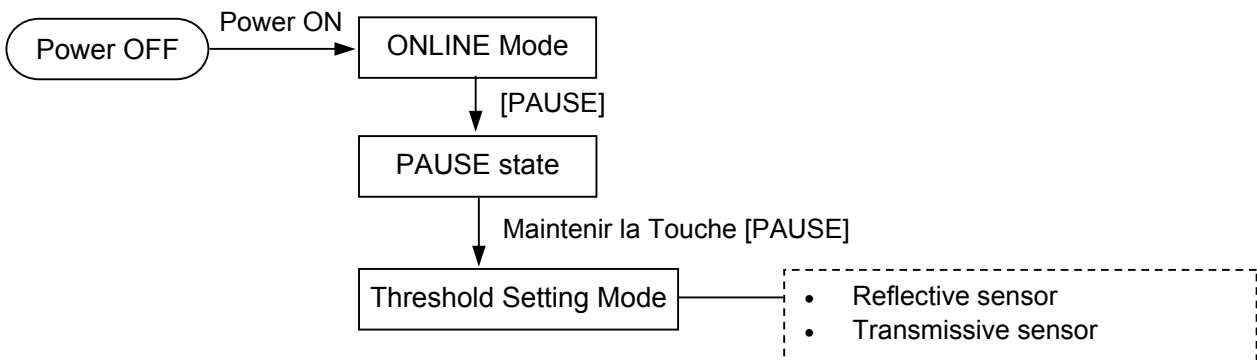

- (1) Chargez le média à utiliser.
- (2) Choisissez 1) ou 2) selon la cellule à activer, puis appuyez sur [ENTER].

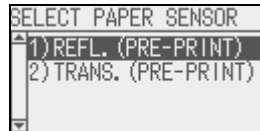

- (3) Appuyez sur la touche **[PAUSE]**. Le média avance; maintenez la touche enfoncée pendant au moins 1.5 étiquette ou page. Le média continue d'avancer jusqu'à ce que vous relâchiez la touche **[PAUSE]**. L'ajustement du capteur est effectué après cette opération.

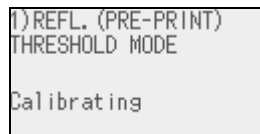

- (4) Le résultat du réglage de seuil est alors affiché.

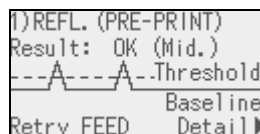

(Exemple réussi)

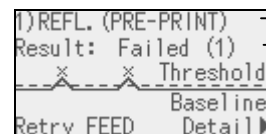

(Exemple d'échec)

- Type de cellule
- Résultat (Texte)
- Résultat (Graphique)
- Fonctions des touches





**NOTES:**

1. L'ajustement n'est pas correct si vous ne laissez pas défiler au moins une étiquette et demie.
2. Si une erreur de fin de papier survient durant cet ajustement, elle ne sera pas détectée.

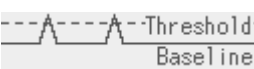

## 2.10 Réglage des seuils de détection (Suite)

**NOTE:**  
 Pour qu'un réglage de seuil réalisé dans ce menu soit pris en compte, choisissez la bonne cellule dans le pilote d'impression ou dans les codes de contrôle : capteur d'échenillage avec pré-impression ou de marque noire avec seuil manuel.

	Exemple d'affichage	Explication
1		Résultat: OK (Moyen) Le seuil est au point milieu entre le pic et le niveau de base.
2		Résultat: OK (Haut) La tension de seuil est proche de la tension de pic. La détection sera meilleure si vous ajustez le seuil au point milieu entre le pic et le niveau de base. Poursuivez aux étapes (5) à (10).
3		Résultat: OK (Bas) La tension de seuil est proche de la tension du niveau de base. La détection sera meilleure si vous ajustez le seuil au point milieu entre le pic et le niveau de base. Poursuivez aux étapes (5) à (10).
4		Echec (1) La cellule média n'a pas pu détecter l'échenillage ou la marque noire. Un ajustement cellule est nécessaire (⇒Section 2.11)
5		Echec (1) La cellule média n'a pas pu détecter l'échenillage ou la marque noire (seuil ≤ niveau de base). Un ajustement cellule est nécessaire. (⇒Section 2.11)
6		Echec (2) La détection de la cellule est désactivée. Un ajustement cellule est nécessaire. (⇒Section 2.11)

(5) Appuyez sur la touche [FEED] pour revenir à l'écran de sélection de Cellule. Appuyez sur la touche [ENTER] pour finir le réglage. Appuyez sur la Touche [DROITE] pour voir les détails

```
(1)REFL. (PRE-PRINT)
Peak      : 3.7V
Threshold : 2.7V
Baseline  : 1.3V
◀Result  Adjust▶
```

(Exemple réussi)

```
(1)REFL. (PRE-PRINT)
Peak      : 2.1V
Threshold : 1.3V
Baseline  : 1.2V
◀Result
```

(Exemple d'échec)

— Type de cellule  
 — Tension de pic  
 — Tension de seuil  
 — Tension de base  
 — Fonctions des touches

## 2.10 Réglage des seuils de détection (Suite)

**NOTE:**

Le seuil se détermine manuellement de la façon suivante:

Seuil manuel = tension de pic - Valeur de réglage du seuil -  
Exemple : Si Pic = 3.5V et valeur de réglage seuil = 1V, seuil manuel sera fixé à 2.5V.

- (6) Pour retourner à l'affichage précédent, appuyez sur [GAUCHE]. Pour ajuster le seuil, appuyez sur [DROITE]. L'écran d'ajustement de seuil du menu REGLAGES apparaît. Fixez une valeur et appuyez sur [ENTREE], [PAUSE] ou [CANCEL].

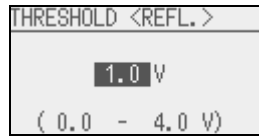

- (7) Le résultat après réglage manuel du seuil s'affiche.

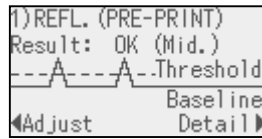

Appuyez sur la touche [GAUCHE] pour effectuer un réglage fin. Appuyez sur la touche [FEED] pour revenir à l'écran de sélection des cellules. Appuyez sur la touche [ENTER] pour finir le réglage de seuil. L'imprimante revient en mode Pause.

- (8) Lorsque le seuil est correctement réglé, sortez du mode de réglage des seuils et basculez l'imprimante en Mode Système Utilisateur pour spécifier la sélection de seuil à Manuel pour la cellule considérée. Reportez-vous au chapitre 2.6.2.2 Software Set pour plus de détails.

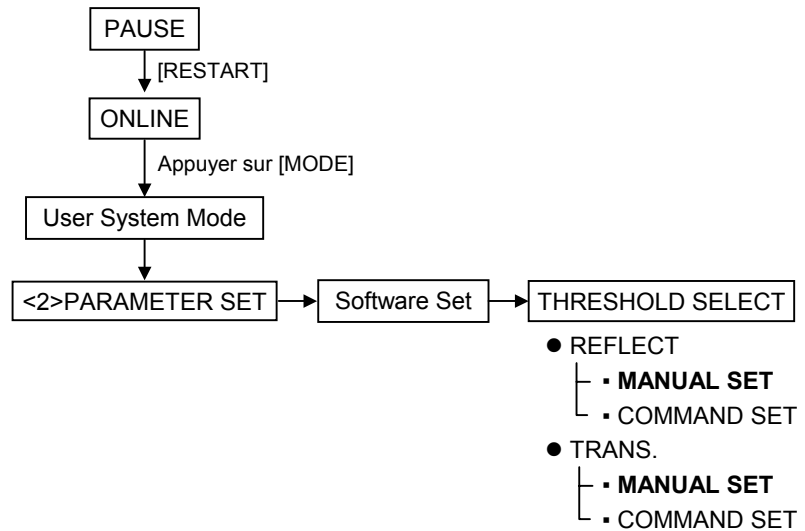

- (9) Revenez au menu du Mode Système utilisateur en appuyant sur la touché [MODE]. Choisissez <1>RESET et appuyez sur la touche [ENTER] pour réinitialiser l'imprimante
- (10) Lorsque l'imprimante revient en mode Prête, appuyez sur la touche [FEED] pour avancer le média. Si un bourrage média se produit ou si le média ne s'aligne pas correctement sur le haut de la zone d'impression, recommencez le réglage des seuils.

## 2.11 Ajustement cellules

Si un bourrage papier se produit encore après un réglage des seuils, calibrez la cellule avec le niveau de tension du média.

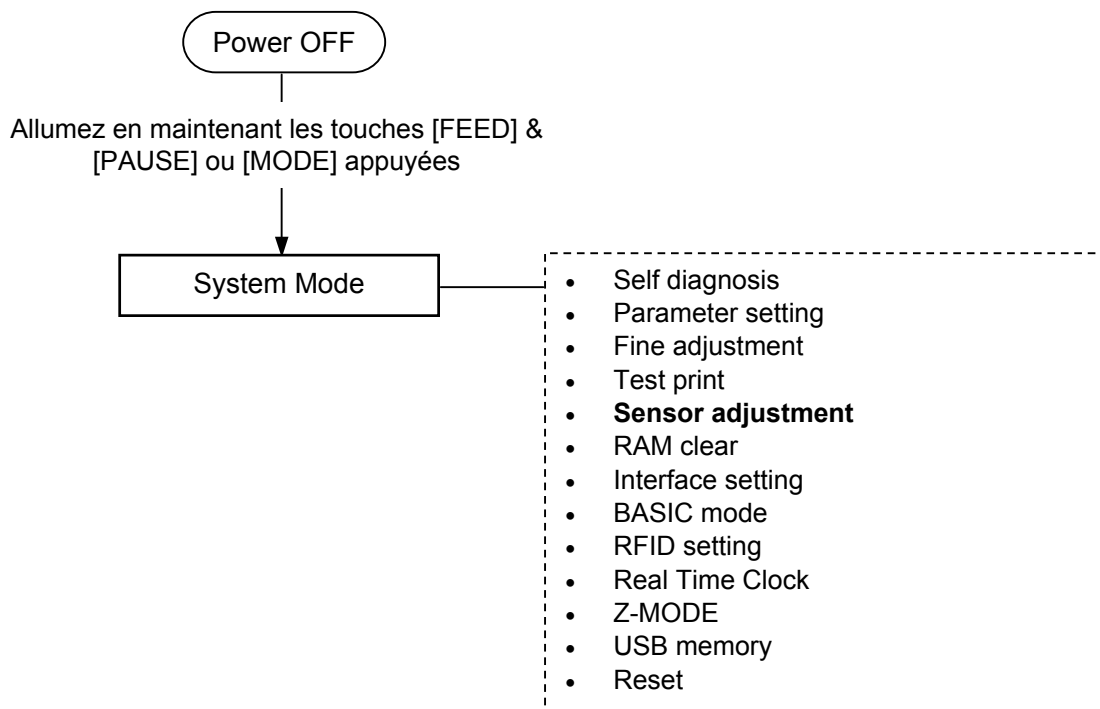

### SYSTEM MODE

▲	<3>ADJUST SET
□	<4>TEST PRINT
■	<5>SENSOR ADJUST
▼	<6>RAM CLEAR

### Contenu du menu Ajustement cellules

Menu	Paramètre	
Sensor Adjust	TEMPERATURE	Affiche la température ambiante et la température de tête.
	REFLECT	Calibre la cellule de marque noire avec le niveau de tension du papier.
	TRANS.	Calibre la cellule d'échenillage avec le niveau de tension de l'échenillage..
	PE REFL./TRANS.	Calibre les cellules de marque noire et d'échenillage avec le niveau de tension lorsqu'il n'y a plus de papier.
	RIBBON	Calibre la cellule de ruban avec le niveau de tension du ruban.

## 2.11 Ajustement cellules (1) REFLECT (Suite)

1. Sélectionnez "REFLECT" dans le menu Sensor Adjust.
2. Placez le média choisi sur la cellule de réflexion, de telle sorte que la cellule soit en face de la zone imprimable.
3. Maintenez la touche [ENTREE] appuyée pendant 3 secondes ou davantage.
4. Lorsque la calibration sur le niveau de tension de la zone d'impression est achevée, le message "Adjust Complete" s'affiche et une étoile s'ajoute à droite de la tension affichée.

### (2) TRANS.

1. Sélectionnez "TRANS." dans le menu Sensor Adjust.
2. Retirez quelques étiquettes et placez le support siliconé en face de la cellule de détection.
3. Maintenez la touche [ENTREE] appuyée pendant 3 secondes ou davantage.
4. Lorsque la calibration sur le niveau de tension de la zone d'échenillage est achevée, le message "Adjust Complete" s'affiche et une étoile s'ajoute à droite de la tension affichée.

### (3) PE REFL./TRANS.

1. Sélectionnez "PE REFL./TRANS." dans le menu Sensor Adjust..
2. Retirez le média de l'imprimante pour que les cellules soient libres.
3. Maintenez la touche [ENTREE] appuyée pendant 3 secondes ou davantage.
4. Lorsque la calibration sur le niveau de tension correspondant à la fin de papier est achevée, le message "Adjust Complete" s'affiche et une étoile s'ajoute à droite de la tension affichée.

## 3. MODE ONLINE

Ce chapitre décrit l'utilisation et le rôle des touches du panneau de contrôle en mode OnLine (Prête ou En Ligne)

L'impression normale sur étiquettes ou tickets s'effectue lorsque l'imprimante est en mode OnLine et connectée à un ordinateur hôte.

### 3.1 Fonction des Touches

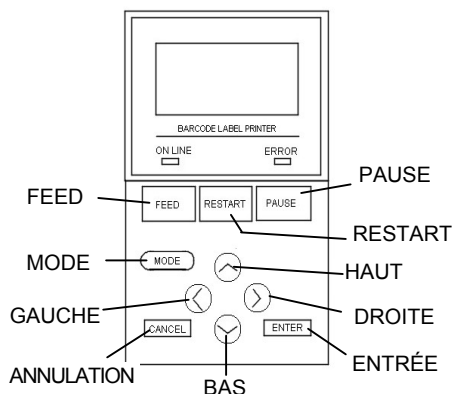

#### ■ Fonction des touches en mode OnLine (prête)

Touche	Fonction
[FEED]	(1) Alimente une page du média. (2) Imprime les données présentes en mémoire d'impression sur une page selon les réglages d'impression en cours. (3) Ferme le message d'aide.
[RESTART]	(1) Reprend l'impression après une interruption temporaire de l'impression ou après une erreur. (2) Place l'imprimante dans son état initial habituel obtenu lors de la mise en route. (3) Bascule en mode utilisateur (4) Ferme le message d'aide.
[PAUSE]	(1) Stoppe temporairement l'édition d'étiquettes. (2) Programme les valeurs de seuil. (3) Ferme le message d'aide.
[MODE]	(1) Place l'imprimante en mode système utilisateur. (2) Ferme le message d'aide.
[ANNULATION]	(1) Annule la tâche d'impression en cours. (2) Affiche la page précédente du message d'aide.
[ENTRÉE]	(1) Affiche la page suivante du message d'aide. (2) Ferme le message d'aide.
[HAUT]	(1) Défile vers le haut.
[BAS]	(1) Défile vers le bas.
[GAUCHE]	(1) Affiche la page précédente du message d'aide.
[DROIT]	(1) Affiche la page suivante du message d'aide.

## 3.2 LCD

## Mode OnLine

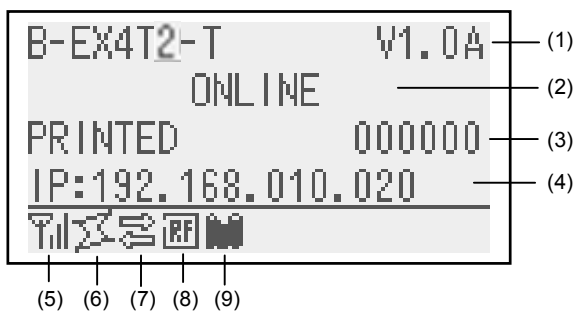

## Mode Erreur

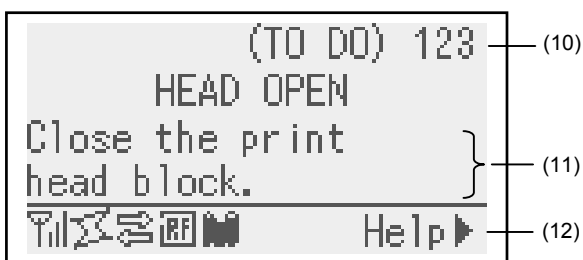

(Exemple: Erreur Tête ouverte)

No.	Description
(1)	Nom de modèle et version de firmware
(2)	Message
(3)	Nombre d'étiquettes imprimées
(4)	Adresse IP (seulement lorsque LAN/WLAN est activé)
(5)	Intensité Radio (seulement lorsque WLAN est activé) Indique l'intensité du signal radio sur 4 niveaux.
(6)	Connexion WLAN (seulement lorsque WLAN est activé) <ul style="list-style-type: none"> <li>▪ Allumé lors de la connexion sur un point d'accès.</li> <li>▪ Clignotant en roaming.</li> <li>▪ Eteint si déconnecté.</li> </ul>
(7)	Travail d'impression en attente. Apparait lorsqu'un travail d'impression est en mémoire.
(8)	RFID (seulement lorsque le module RFID est installé) <ul style="list-style-type: none"> <li>▪ Allumé lorsque la communication entre l'imprimante et le module RFID est établie.</li> <li>▪ Clignote lors de la communication avec le module RFID.</li> </ul>
(9)	Ruban presque fini Clignote lorsque le ruban est détecté comme presque fini.
(10)	Nombre d'étiquettes restant à imprimer.
(11)	Description de l'erreur et solution
(12)	Guide d'aide Apparait lorsqu'un message d'aide est disponible. Appuyez sur la touche [DROITE] pour voir le message d'aide.

### 3.3 Exemple d'Opération

#### ■ Mode OnLine

```
B-EX4T1-T      V1.0A
      ONLINE
PRINTED      000000
IP:192.168.010.020

```

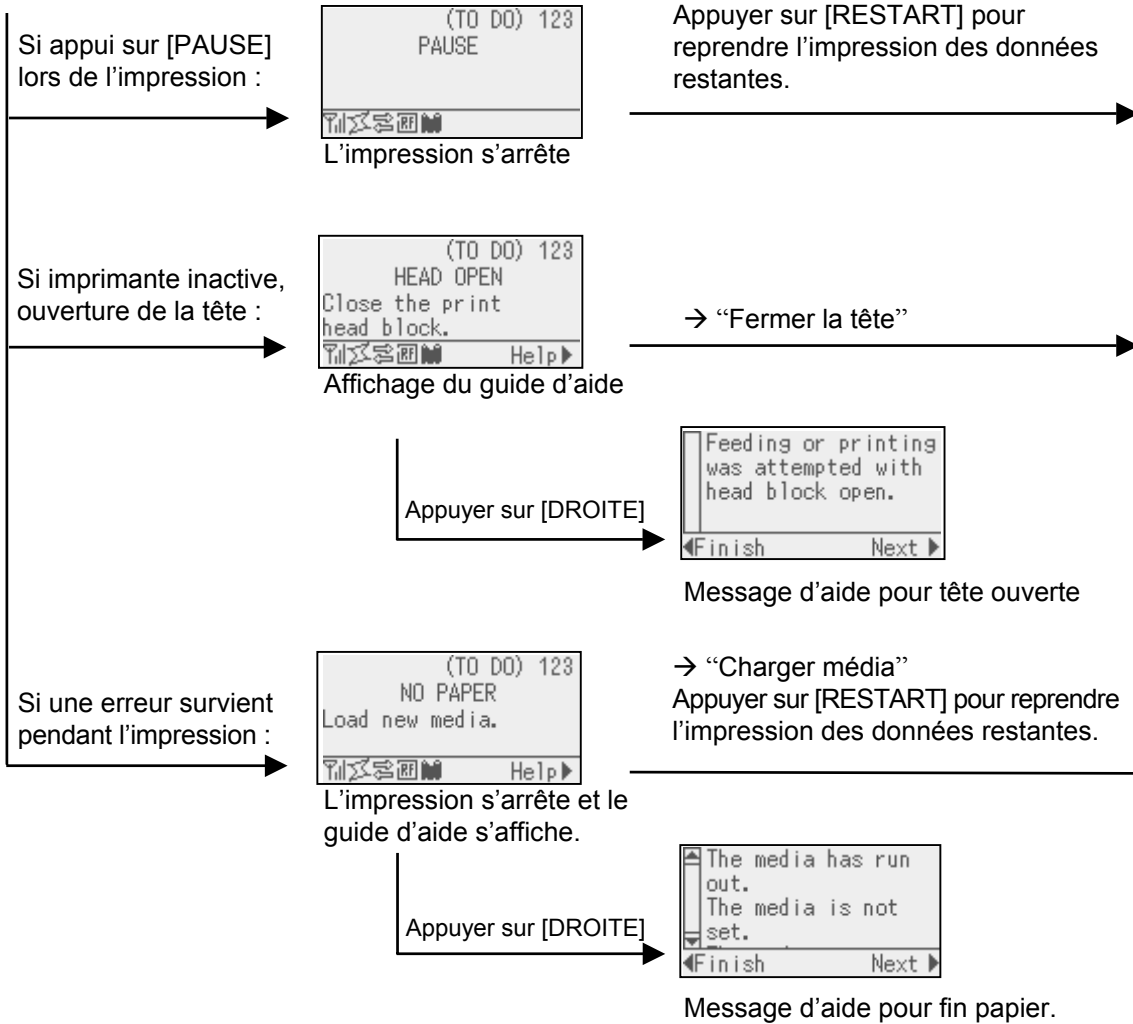
Inactive ou en Impression



### 3.3 Exemple d'Opération (Suite)

#### ■ Messages d'Aide

```
B-EX4T1-T      V1.0A
      ONLINE
PRINTED      000000
IP:192.168.010.020
```

Inactive ou en Impression

Si une erreur survient pendant l'impression :

```
(TO DO) 123
NO PAPER
Load new media.
```

L'impression s'arrête et le guide d'aide s'affiche.

→ "Charger média"  
Appuyer sur [RESTART] pour reprendre l'impression des données restantes.

[DROITE] ou [ENTRÉE]

```
▲ The media has run out.
  The media is not set.
▼ Finish      Next ▶
```

Cause de l'erreur

[DROITE] ou [ENTRÉE]

[GAUCHE] ou [ANNULATION]

```
Load new media.
Load the media.
Readjust the media sensor level.
◀ Prev      Next ▶
```

Résolution du problème

[DROITE] ou [ENTRÉE]

[GAUCHE] ou [ANNULATION]

```
▲ Press the RESTART
  Key to restart printing.
  Adjust the media
▼ Prev      Finish ▶
```

Comment revenir OnLine

[DROITE] ou [ENTRÉE]



### 3.3 Exemple d'Opération (Suite)

#### ■ Annulation d'une tâche d'Impression

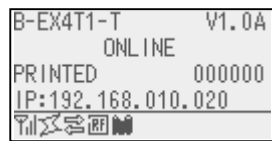

Inactive ou en Impression

Si la touche [ANNULATION] est maintenue appuyée, les données en mémoire sont supprimées.

Si appui sur [PAUSE] lors de l'impression :



Maintenir [ANNULATION] durant au moins 3 secondes.

Si une erreur survient pendant l'impression :

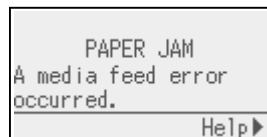

Maintenir [ANNULATION] durant au moins 3 secondes.

## 3.4 Mode Economie d'Energie

### 3.4.1 Entrer en mode Economie d'Energie

L'imprimante entre automatiquement en mode économie d'énergie si elle reste dans un des états suivants pendant le laps de temps spécifié :

- Online (Prête, Inactive, en communication)
- Pause
- Erreur
- En attente de saisie d'étiquette
- Mode Système (excepté autotest de type self-diagnostic et test d'impression, excepté ajustement cellules)
- Mode Système Utilisateur (excepté mode de vidage Hexa)
- En mode Pause par le port I/O.

Le message "POWER SAVING MODE" s'affiche et le rétro éclairage s'éteint lorsque l'imprimante entre en mode d'économie d'énergie.

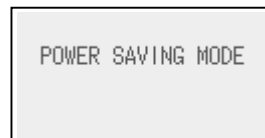

L'affichage revient si une des actions suivantes se produit :

- Une touche est appuyée (Excepté pour les touches [RESTART] ou [FEED] qui commandent une impression ou une avance média.
- Le levier de tête est ouvert et refermé.
- Changement d'état du signal Pause ou Active sur le port I/O.

Le message "POWER SAVING MODE" s'affiche et le rétro éclairage s'éteint à nouveau si rien ne se produit pendant 30 secondes.

### 3.4.2 Sortir du mode Economie d'Energie

L'imprimante sort du mode d'économie d'énergie en cas de :

- Impression (y compris causée par la touche [RESTART])
- Avance papier ou réimpression causée par la touche [FEED].
- Impression ou avance papier demandée par le port I/O.
- Demande de calibration automatique.
- Demande d'ajustement cellules en Mode Système.
- Réception de commandes d'impression (U1/U2, T, XS, IB, ou commandes de type RFID).

## 4. MAINTENANCE

### AVERTISSEMENT!

1. Assurez-vous d'éteindre l'imprimante (bouton marche/arrêt sur OFF) avant de réaliser toute maintenance. Autrement vous pourriez recevoir un choc électrique.
2. Pour éviter les blessures, prenez garde à ne pas vous pincer les doigts en ouvrant ou en fermant le capot et le bloc d'impression.
3. Soyez prudent car la tête d'impression est très chaude immédiatement après une impression. Laissez-la refroidir avant de réaliser toute maintenance.
4. Ne versez pas d'eau directement sur l'imprimante.

Ce chapitre décrit comment réaliser la maintenance de routine.

Pour garder à votre imprimante toutes ses performances et sa qualité d'impression, vous devez réaliser un entretien régulier. Dans le cas d'une charge de travail élevée, cela doit être fait tous les jours. Pour une charge de travail moindre, un entretien hebdomadaire doit être réalisé.

### 4.1 Entretien

Pour garder à votre imprimante toutes ses performances et sa qualité d'impression, veuillez la nettoyer régulièrement, ou au moins à chaque changement de média ou de ruban.

#### 4.1.1 Tête d'Impression, Rouleaux et Cellules

##### ATTENTION!

1. N'utilisez aucun solvant volatil, diluant ou benzène, car cela peut entraîner une décoloration du capot, des problèmes d'impression, voire une panne de l'imprimante.
2. Ne touchez pas la tête à mains nues, l'électricité statique pouvant endommager la tête.

1. Eteignez l'imprimante et débranchez l'imprimante.
2. Ouvrez le capot supérieur.
3. Tournez le levier de tête en position **Free**, puis enlevez la plaque de maintien des axes de ruban.
4. Ouvrez le bloc de tête d'impression.
5. Retirez le ruban et le media.

##### ATTENTION!

Lorsque vous nettoyez la tête d'impression, faites attention de ne pas l'endommager avec un objet dur comme votre montre ou votre bague.



Prenez garde à ce que le verre ou le métal de votre montre ne rentre pas en contact avec l'arête de la tête d'impression.



Prenez garde à ce que des objets métalliques comme une bague ne rentrent pas en contact avec l'arête de la tête d'impression.

Les éléments de la tête d'impression peuvent être facilement endommagés en cas de choc; aussi prenez garde à ne pas les soumettre à des chocs contre des objets durs.

### 4.1.1 Tête d'Impression, Rouleaux et Cellules (suite)

**NOTE:**

*Veillez approvisionner vos stylos nettoyeurs de tête auprès de votre mainteneur agréé TOSHIBA TEC.*

6. Nettoyez la partie active de la tête avec un stylo nettoyeur, à défaut avec un coton tige ou un chiffon doux légèrement imbibé d'alcool.

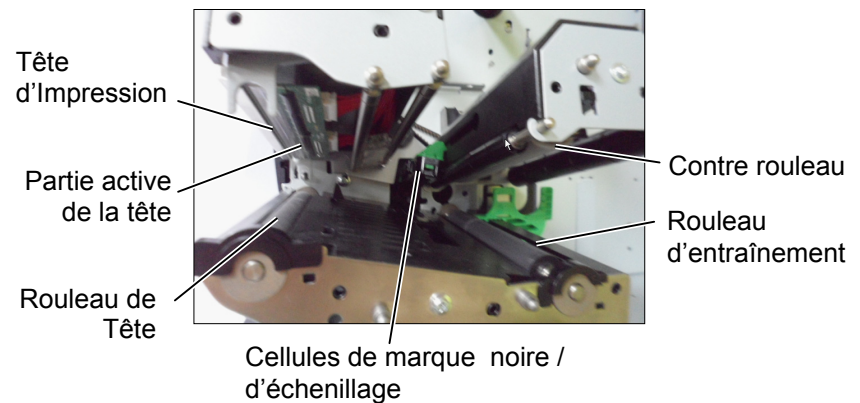

7. Nettoyez le rouleau sous la tête et le rouleau d'entraînement avec un chiffon légèrement imbibé d'alcool. Le cas échéant, enlevez la poussière ou toute substance étrangère de l'intérieur de l'imprimante.
8. Essuyez la cellule échenillage et la cellule marque noire avec un chiffon doux et sec.

### 4.1.2 Capot, Face Avant

**ATTENTION!**

1. NE PAS vaporiser de liquide directement sur l'imprimante.
2. NE PAS utiliser de détergent.
3. NE JAMAIS utiliser de solvants.
4. NE PAS nettoyer la fenêtre avec de l'alcool, cela pourrait la rendre opaque.

Nettoyez les capots et les panneaux avec un chiffon doux et sec ou un chiffon légèrement imbibé d'une solution détergente douce.



### 4.1.3 Massicot Optionnel

**AVERTISSEMENT!**

1. *Assurez-vous d'éteindre l'imprimante avant de nettoyer le massicot.*
2. *La massicot est aiguisé, prenez garde à ne pas vous blesser en le nettoyant.*

Le massicot rotatif et le massicot à disque sont disponibles en option. En dépit de leur aspect différent, il faut les entretenir de la même manière. Nous allons décrire ci-dessous comment démonter le massicot à baïonnette pour l'entretenir. Dans le cas du massicot rotatif il faut enlever les vis du bas pour retirer le capot.

1. Desserrez les deux vis à tête plastique pour enlever le capot du massicot.
2. Enlevez le papier coincé.
3. Nettoyez le massicot avec un chiffon doux légèrement imbibé d'alcool.
4. Remettez le capot du massicot en place.

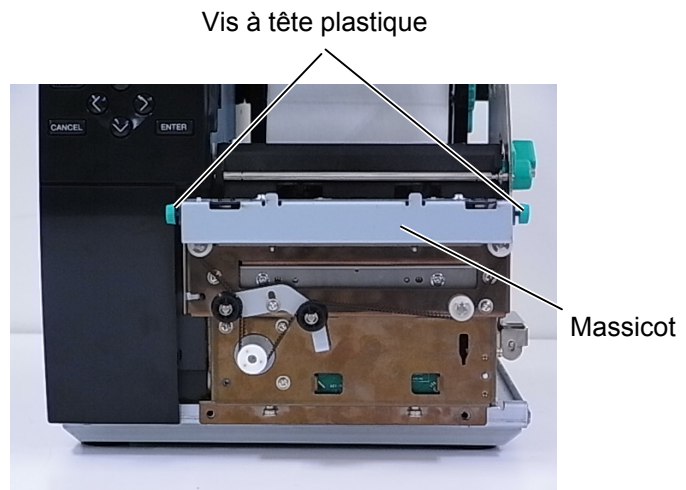

## 5. DEPISTAGE DES PANNES

Ce chapitre donne la liste des messages d'erreur avec les problèmes correspondants et leur solution.

### AVERTISSEMENT!

*Si un problème n'est pas résolu en suivant les recommandations indiquées dans ce chapitre, n'essayez pas de réparer par vous-même. Éteignez et débranchez l'imprimante, puis contactez un mainteneur agréé TOSHIBA TEC pour une assistance.*

### 5.1 Messages d'Erreur

#### NOTES:

- Si une erreur n'est pas réinitialisée en appuyant sur la touche **[RESTART]**, éteignez et rallumez l'imprimante.
- Si l'imprimante doit être éteinte, les données d'impression en mémoire sont perdues.
- "\*\*\*\*" indique le nombre d'impressions restant à réaliser. Jusqu'à 9999 (en nombre de copies).

Messages d'Erreur	Problèmes / Causes	Solutions
<b>TETE OUVERTE</b>	Le mécanisme d'impression est ouvert en mode Online.	Fermez le mécanisme d'impression, puis appuyez sur la touche <b>[RESTART]</b> .
<b>TETE OUVERTE****</b>	Tentative d'avance papier ou d'impression avec le mécanisme d'impression ouvert.	Fermez le mécanisme d'impression, puis appuyez sur la touche <b>[RESTART]</b> .
<b>ERR. COMMUNICAT.</b>	Une erreur de communication s'est produite.	Assurez-vous que le câble d'interface est correctement connecté à l'ordinateur et que celui-ci est en route.
<b>PB. PAPIER ****</b>	1. Le média est en bourrage dans le trajet papier ou n'est pas installé correctement.	1. Enlevez le média cause du bourrage et nettoyez le rouleau d'impression. Puis rechargez correctement le média et appuyez sur la touche <b>[RESTART]</b> . ⇒ <b>Voir Section 5.3.</b>
	2. Le média est mal chargé.	2. Chargez correctement le média puis appuyez sur la touche <b>[RESTART]</b> . ⇒ <b>Voir Section 2.3.1.</b>
	3. Un mauvais type de cellule est sélectionné pour le média installé.	3. Éteignez puis rallumez l'imprimante puis sélectionnez le bon type de cellule correspondant au type de média installé. Renvoyez l'impression.
	4. La cellule de marque noire n'est pas alignée avec la marque noire du média.	4. Ajustez la position de la cellule, puis appuyez sur la touche <b>[RESTART]</b> . ⇒ <b>Voir Section 2.3.1.</b>
	5. La taille du média chargé ne correspond pas à la taille programmée.	5. Éteignez puis rallumez l'imprimante puis remplacez le média en place par un dont les dimensions correspondent à celles programmées ou programmez une taille correspondant à celle du média installé. Renvoyez l'impression
	6. La cellule de détection du média n'est pas correctement calibrée pour le média utilisé.	6. Reportez-vous au <b>Chapitre 2.10</b> pour le réglage des seuils. Si cela ne résout pas le problème, éteignez l'imprimante et contactez votre revendeur agréé TOSHIBA TEC.

## 5.1 Messages d'Erreur (suite)

Messages d'Erreur	Problèmes / Causes	Solutions
<b>PB CUTTER ****</b> (Uniquement quand le massicot est installé)	1. Le média est bourré dans le massicot.	1. Enlevez le média en bourrage, puis appuyez sur la touche <b>[RESTART]</b> . Si cela ne résout pas le problème, éteignez l'imprimante et contactez votre revendeur agréé TOSHIBA TEC.
	2. Le capot du massicot n'est pas bien en place.	2. Remontez correctement le capot du massicot.
<b>PB CUTTER ****</b> (Uniquement quand le massicot est installé)	Le média est en bourrage dans le massicot.	Enlevez le média en bourrage, puis appuyez sur la touche <b>[RESTART]</b> . Si cela ne résout pas le problème, éteignez l'imprimante et contactez votre revendeur. ⇒ <b>Voir Section 4.1.3.</b>
<b>FIN PAPIER ****</b>	1. Plus de média.	1. Installez du nouveau média puis appuyez sur la touche <b>[RESTART]</b> . ⇒ <b>Voir Section 2.3.1.</b>
	2. Le média est mal chargé.	2. Chargez correctement le média puis appuyez sur la touche <b>[RESTART]</b> . ⇒ <b>Voir Section 2.3.1.</b>
	3. La position de la cellule de détection du média n'est pas correcte.	3. Ajustez la position de la cellule, puis appuyez sur la touche <b>[RESTART]</b> . ⇒ <b>Voir Section 2.3.1.</b>
	4. La cellule de détection du média n'est pas correctement calibrée pour le média utilisé.	4. Reportez-vous au <b>Chapitre 2.10</b> pour le réglage des seuils. Si cela ne résout pas le problème, éteignez l'imprimante et contactez votre revendeur.
	5. Le média a du mou.	5. Supprimez le mou du trajet papier.
<b>ERREUR RUBAN****</b>	1. Le ruban n'avance pas correctement.	1. Enlevez le ruban et contrôlez son état. Remplacez-le si nécessaire. Si cela ne résout pas le problème, éteignez l'imprimante et contactez votre revendeur.
	2. Le ruban n'est pas chargé.	2. Mettez un ruban en place ⇒ <b>Voir Section 2.3.2</b>
	3. La cellule ruban a un problème.	3. éteignez l'imprimante et contactez votre revendeur TOSHIBA TEC.
<b>NO RIBBON ****</b>	Le ruban est fini.	Chargez un nouveau ruban puis appuyez sur la touche <b>[RESTART]</b> . ⇒ <b>Voir Section 2.3.2.</b>
<b>REWIND FULL ****</b>	Le réenrouleur interne est trop plein.	Enlevez le papier siliconé du réenrouleur interne puis appuyez sur la touche <b>[RESTART]</b> .
<b>TETE TROP CHAUDE</b>	La tête est en surchauffe.	Eteignez l'imprimante et laissez-la refroidir (environ 3 minutes). Si cela ne résout pas le problème, éteignez l'imprimante et contactez votre revendeur TOSHIBA TEC.
<b>ERREUR TETE</b>	Il y a un problème de tête.	Remplacez la tête.
<b>DEFAUT ALIMENTATION</b>	Une défaillance temporaire de l'alimentation secteur s'est produite.	Vérifiez la source électrique de l'imprimante. Si la tension n'est pas correcte, ou si l'imprimante partage la même prise avec un autre dispositif électrique de forte puissance, alors changez de prise.

## 5.1 Messages d'Erreur (suite)

Messages d'Erreur	Problèmes / Causes	Solutions
<b>SYSTEM ERROR</b>	<p>1. L'imprimante est installée dans un endroit où elle est soumise à des interférences ; Il peut également y avoir des câbles secteur ou d'autres appareils électriques qui perturbent l'imprimante ou interfèrent avec le câble d'interface.</p> <p>2. Le câble secteur de l'imprimante n'est pas bien raccordé à la terre.</p> <p>3. L'imprimante partage son alimentation électrique avec d'autres appareils électriques.</p> <p>4. Le programme utilisé sur l'ordinateur présente des erreurs ou des dysfonctionnements.</p>	<p>1. Conservez l'imprimante ainsi que son câble d'interface à l'abri de toute perturbation électromagnétique.</p> <p>2. Vérifiez la mise à la terre.</p> <p>3. Réservez une alimentation électrique à l'usage exclusif de l'imprimante.</p> <p>4. Assurez-vous du bon fonctionnement de l'ordinateur et du programme.</p>
<b>MEMORY WRITE ERR.</b>	Une erreur s'est produite lors de l'écriture en mémoire Flash ROM ou mémoire USB.	Eteignez et rallumez l'imprimante.
<b>FORMAT ERROR</b>	Une erreur s'est produite lors du formatage de la mémoire Flash ROM ou mémoire USB.	Eteignez et rallumez l'imprimante.
<b>MEMORY FULL</b>	La sauvegarde a échoué car l'espace disponible en Flash ROM ou mémoire USB était insuffisant.	Eteignez et rallumez l'imprimante.
<b>EEPROM ERROR</b>	Impossible de lire ou d'écrire les données sauvegardées en mémoire EEPROM.	Eteignez et rallumez l'imprimante.
<b>RFID WRITE ERROR</b>	L'imprimante a échoué dans l'écriture de données sur la puce RFID tag après avoir réessayé le nombre de fois spécifié.	Appuyez sur la touche <b>[RESTART]</b> .
<b>RFID ERROR</b>	L'imprimante n'arrive pas à communiquer avec le module RFID.	Eteignez et rallumez l'imprimante.
<b>LOW BATTERY</b>	La tension de la batterie de l'horloge temps réel a atteint un niveau bas.	Si vous souhaitez garder la même batterie même après que cette erreur "LOW BATTERY" se soit produite, éteignez l'imprimante et démarrez-la en mode système. Remettez l'heure et la date dans le module horloge temps réel. Réinitialisez l'imprimante puis mettez-la online. Cependant, la date et l'heure seront perdues dès que vous éteindrez l'imprimante. Prenez contact avec votre centre de maintenance agréé TOSHIBA TEC pour un remplacement de la pile.
<b>SYNTAX ERROR</b>	En mode de téléchargement de firmware, l'imprimante a reçu une commande erronée, comme par exemple une demande d'impression.	Eteignez et rallumez l'imprimante.
<b>PASSWORD INVALID Please Power OFF</b>	Un mot de passe erroné a été saisi 3 fois consécutives.	Veillez vous renseigner auprès de l'administrateur système.
Autre message d'erreur	Un problème matériel ou logiciel s'est produit.	Eteignez et rallumez l'imprimante. Si cela ne résout pas le problème, éteignez l'imprimante et contactez un revendeur agréé TOSHIBA TEC.



## 5.2 Problèmes Possibles

Cette section décrit les problèmes qui peuvent survenir lors de l'utilisation, leur cause et leur solution.

Problèmes Possibles	Causes	Solutions
L'imprimante ne s'allume pas.	<ol style="list-style-type: none"> <li>1. Le câble secteur est débranché.</li> <li>2. La prise secteur murale ne fonctionne pas.</li> <li>3. Le fusible a sauté ou le disjoncteur s'est déclenché.</li> </ol>	<ol style="list-style-type: none"> <li>1. Branchez le câble secteur.</li> <li>2. Assurez-vous que le secteur est correct en changeant de prise.</li> <li>3. Vérifiez le fusible et le disjoncteur.</li> </ol>
Le média n'avance pas.	<ol style="list-style-type: none"> <li>1. Le média est mal chargé.</li> <li>2. L'imprimante est en erreur.</li> </ol>	<ol style="list-style-type: none"> <li>1. Chargez correctement le média. ⇒ <b>Voir Section 2.3.1.</b></li> <li>2. Enlevez l'erreur (Voir <b>Chapitre 5.1</b> pour plus de détails.)</li> </ol>
Après une réinitialisation complète, appuyer sur la touche <b>[FEED]</b> génère une erreur.	<p>Une avance média ou une impression a été demandée dans des conditions qui ne sont pas les suivantes :</p> <p>Type de cellule: Echenillage Méthode d'impression: transfert thermique Taille média: 76.2 mm</p>	<p>Modifiez les conditions d'impression en utilisant le pilote d'impression ou en envoyant un ordre d'impression avec des paramètres correspondants à vos conditions d'impression. Sortez de l'état d'erreur en appuyant sur la touche <b>[RESTART]</b>.</p>
Pas d'impression sur le média.	<ol style="list-style-type: none"> <li>1. Le média est mal chargé.</li> <li>2. Le ruban est mal installé.</li> <li>3. La tête d'impression est mal montée.</li> <li>4. Le ruban ne convient pas au média chargé.</li> </ol>	<ol style="list-style-type: none"> <li>1. Chargez correctement le média ⇒ <b>Voir Section 2.3.1.</b></li> <li>2. Installez correctement le ruban. ⇒ <b>Voir Section 2.3.2.</b></li> <li>3. Installez correctement la tête d'impression. Fermez le bloc d'impression.</li> <li>4. Sélectionnez un type de ruban qui convient au média utilisé.</li> </ol>
L'image imprimée n'est pas nette.	<ol style="list-style-type: none"> <li>1. Le ruban ne correspond pas au média chargé.</li> <li>2. La tête d'impression est sale.</li> </ol>	<ol style="list-style-type: none"> <li>1. Sélectionnez un type de ruban qui convienne au média utilisé.</li> <li>2. Nettoyez la tête d'impression avec le stylo nettoyeur de tête ou un coton tige imbibé d'alcool éthylique.</li> </ol>
Le massicot ne coupe pas.	<ol style="list-style-type: none"> <li>1. Le capot du massicot n'est pas bien remonté.</li> <li>2. Média bourré dans le massicot.</li> <li>3. La lame du massicot est sale.</li> </ol>	<ol style="list-style-type: none"> <li>1. Remontez correctement le capot du massicot.</li> <li>2. Enlevez le bourrage. ⇒ <b>Voir Section 4.1.3.</b></li> <li>3. Nettoyez les lames du massicot. ⇒ <b>Voir Section 4.1.3.</b></li> </ol>
Le pré décolleur optionnel ne pré décolle pas les étiquettes de leur support.	<p>L'étiquette est trop fine, ou la colle est trop forte.</p>	<ol style="list-style-type: none"> <li>1. Reportez-vous à la <b>Section 7.1 Média</b> et changez d'étiquettes.</li> <li>2. Activez la fonction de pré décollage anticipé. ⇒ <b>Voir Section 2.6.2.</b></li> </ol>

## 5.3 Enlever les Bourrages

### ATTENTION!

Ne grattez pas la tête ou le rouleau d'impression avec un outil pointu, car cela peut endommager l'imprimante ou entraîner des problèmes d'avance papier.

Ce chapitre décrit par le détail comment retirer les bourrages de l'imprimante.

1. Eteignez l'imprimante et débranchez l'imprimante.
2. Soulevez le capot supérieur.
3. Tournez le levier de tête en position **Free**, puis enlevez la plaque support des axes de rubans.
4. Ouvrez le bloc de tête.
5. Retirez le papier et le ruban.

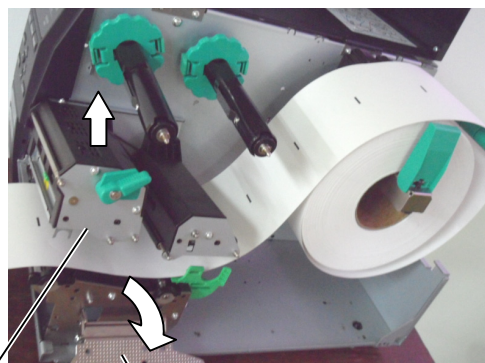

Bloc de Tête

Plaque Support des Axes de Rubans

6. Enlevez le papier coincé. N'UTILISEZ PAS d'outils qui pourraient endommager l'imprimante.
7. Nettoyez la tête d'impression et le rouleau d'impression, puis enlevez la poussière et toutes les substances étrangères.
8. L'usure ou l'accumulation de colle sur les lames peuvent causer des bourrages papier dans le massicot. N'utilisez pas de médias non agréés dans le massicot.

### NOTE:

En cas de bourrages fréquents dans le massicot, contactez votre revendeur agréé TOSHIBA TEC.

### ATTENTION!

Lorsque vous dégagez les bourrages, faites attention de ne pas endommager la tête d'impression avec un objet dur comme votre montre ou votre bague.



Prenez garde à ce que le verre ou le métal de votre montre ne rentre pas en contact avec l'arête de la tête d'impression.



Prenez garde à ce que des objets métalliques comme une bague ne rentrent pas en contact avec l'arête de la tête d'impression.

Les éléments de la tête d'impression peuvent être facilement endommagés en cas de choc; aussi prenez garde à ne pas les soumettre à des chocs contre des objets durs.

## 6. SPECIFICATIONS DE L'IMPRIMANTE

Cette section décrit les caractéristiques de l'imprimante.

Modèle		B-EX4T2-GS12-QM- R/CN-R	B-EX4T2-TS12-QM- R/CN-R	B-EX4T2-HS12-QM- R/CN-R
Item				
Dimension (L × P × H)		278 mm x 460 mm x 310 mm (10.9" x 18.1" x 12.2")		
Poids		17 kg		
Plage de température de fonctionnement		5°C à 40°C (40°F à 104°F)		
Humidité relative en fonctionnement		25% à 85% RH (sans condensation)		
Alimentation électrique		Source secteur universelle 100V à 240V, 50/60Hz±10%		
Tension d'entrée		AC100 à 240V, 50/60Hz ±10%		
Consommation électrique	Pendant l'impression*	157.34W 0.71A		
	En attente	15W ou moins		
	En mode veille	5.7W 0.09A		
Résolution		8 dots/mm (203 dpi)	11.8 dots/mm (300 dpi)	23.6 dots/mm (600 dpi)
Méthode d'impression		Transfert thermique ou Thermique dir		
Vitesse d'impression		76.2mm/sec. (3 pouces /sec.) 152.4mm/sec (6 pouces /sec.) 254.0mm/sec. (10 pouces /sec.) 304.8mm/sec. (12 pouces /sec.)	76.2 mm/sec. (3 pouces /sec.) 127.0mm/sec. (5 pouces /sec.) 203.8mm/sec. (8 pouces /sec.) 254.0mm/sec. (10 pouces /sec.) 304.8mm/sec. (12 pouces /sec.)	50.8 mm/sec. (2 pouces /sec.) 76.2 mm/sec. (3 pouces /sec.) 101.6 mm/sec. (4 pouces /sec.) 127.0mm/sec. (5 pouces /sec.) 152.4mm/sec. (6 pouces /sec.)
Largeur de média (support siliconé inclus)		25.0 mm à 114.0 mm (0.98 pouce à 4.49 pouces)		15.0 mm à 114.0 mm (0.59 pouce à 4.49 pouces)
Largeur d'impression effective (max.)		104.0 mm (4.1 pouces)		
Mode d'impression		Continu (Batch) Pré décollage (uniquement avec le pré-décolleur optionnel installé) Massicot (uniquement avec le cutter optionnel installé)		
Affichage		Type graphique 128 x 64 points		

\*: Sur l'impression d'une trame oblique à 20% imprimée sur le format spécifié.

Item \ Modèle	B-EX4T2-GS12-QM-R/CN-R	B-EX4T2-TS12-QM-R/CN-R	B-EX4T2-HS12-QM-R/CN-R
Types de codes à barres disponibles	JAN8, JAN13, EAN8, EAN8+2 digits, EAN8+5 digits, EAN13, EAN13+2 digits, EAN13+5 digits, UPC-E, UPC-E+2 digits, UPC-E+5 digits, UPC-A, UPC-A+2 digits, UPC-A+5 digits, MSI, ITF, NW-7, CODE39, CODE93, CODE128, EAN128, Industrial 2 to 5, Customer Bar Code, POSTNET, KIX CODE, RM4SCC (ROYAL MAIL 4 STATE CUSTOMER CODE), GS1 DataBar		
Codes 2D disponibles	Data Matrix, PDF417, QR code, Maxi Code, Micro PDF417, CP Code		
Polices disponibles	Times Roman (6 tailles), Helvetica (6 tailles), Presentation (1 tailles), Letter Gothic (1 tailles), Prestige Elite (2 tailles), Courier (2 tailles), OCR (2 types), Gothic (1 tailles), Outline font (4 types), Price font (3 types)		
Rotation	0°, 90°, 180°, 270°		
Interface standard	Interface USB Interface LAN		
Interfaces Optionnelles	Interface série (B-EX700-RS-QM-R) Interface parallèle (B-EX700-CEN-QM-R) Interface extension I/O (B-EX700-IO-QM-R) Interface RTC & USB (B-EX700-RTC-QM-R) Carte réseau sans fil Wireless LAN (B-EX700-WLAN-QM-R) Note : La B-EX4T2-GS12/TS12/HS12-CN-R ne supporte pas l'interface optionnelle WLAN. (Pour la zone Chine, les utilisateurs devront faire l'acquisition d'une B-EX4T2-GS16/TS16/HS16-CN-R pour utiliser l'interface WLAN.)		
Options	Massicot à disque (B-EX204-QM-R) Module de pré-décollage (B-EX904-H-QM-R) Kit de montage RFID (B-EX700-RFID-H1-QM-R)		
Kits en Option	Tête d'impression 203-dpi (B-EX704-TPH2-QM-R) Tête d'impression 300-dpi (B-EX704-TPH3-QM-R) Tête d'impression 600-dpi (B-EX704-TPH6-QM-R) Note: La tête d'impression 600 dpi est pour la B-EX4T2-HS12 uniquement.		

**NOTES:**

- *Data Matrix™ est une marque de International Data Matrix Inc., U.S.*
- *PDF417™ est une marque de Symbol Technologies Inc., US.*
- *QR Code est une marque de DENSO CORPORATION.*
- *Maxi Code est une marque de United Parcel Service of America, Inc., U.S.*

## 7. SPECIFICATION DES CONSOMMABLES

### 7.1 Média

Veillez vous assurer que le média utilisé est approuvé par TOSHIBA TEC. La garantie ne s'applique pas lorsque le problème est causé par l'utilisation d'un média qui n'est pas approuvé par TOSHIBA TEC. Pour toute information concernant les médias approuvés par TOSHIBA TEC, veuillez contacter un revendeur agréé TOSHIBA TEC.

#### 7.1.1 Types de Médias

Deux types de médias peuvent être utilisés, transfert thermique ou thermique direct, en étiquettes ou en continu. La table ci-dessous indique les caractéristiques que doivent présenter les m.

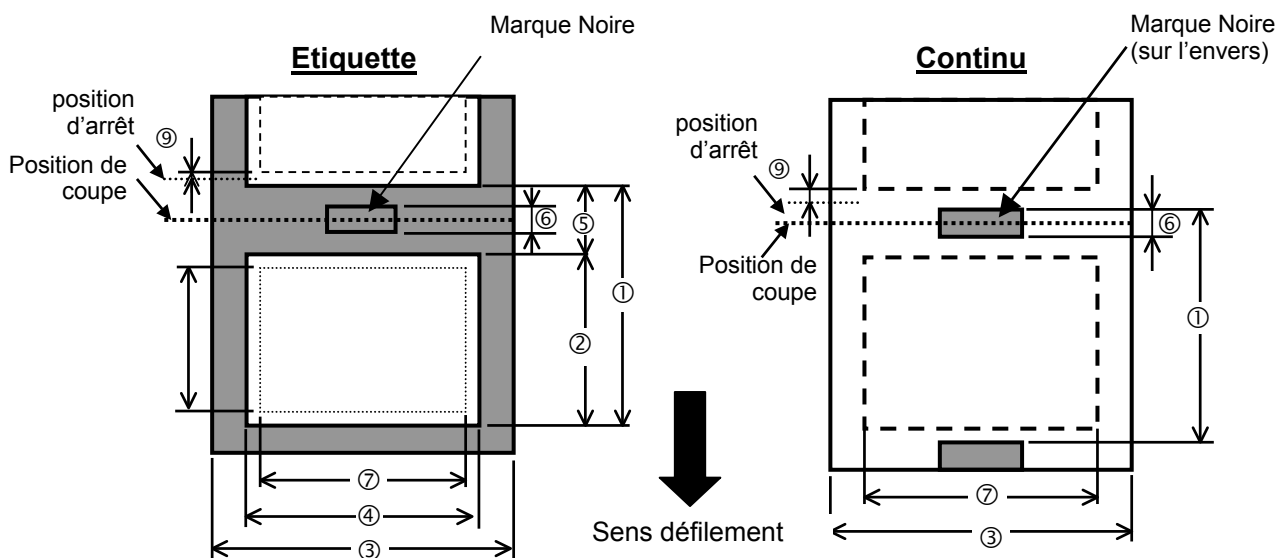

#### Taille et Format Papier

Item		B-EX4T2										
Résolution		8 dots/mm (203dpi)			11.8 dots/mm (300dpi)			23.6 dots/mm (600dpi)				
Largeur de la tête		104.0 mm			108.416 mm			105.58 mm				
Contents	Mode d'impression	Par lot	A la demande *Note1	Massicot à disque	Par lot	A la demande *Note1	Massicot à disque	Par lot	A la demande	Massicot à disquer		
1.	Pas du média	Etiquette	Min.	10.0	15.0	25.0	10.0	15.0	25.0	7.0	12.0	25.0
			Max.	1500.0	1500.0	1500.0	1500.0	1500.0	1500.0	500.0	500.0	500.0
	Etiquette	Min.	10.0	—	25.0	10.0	—	25.0	10.0	—	25.0	
		Max.	1500.0	—	1500.0	1500.0	—	1500.0	500.0	—	500.0	
2.	Longueur de l'étiquette	Min.	8.0	17.0	19.0 *Note2	8.0	17.0	19.0 *Note2	5.0	10.0	19.0 *Note2	
		Max.	1498.0	1498.0	1494.0	1498.0	1498.0	1494.0	498.0	498.0	494.0	
3.	Largeur Ticket et support siliconé	Min.	25.0	25.0	25.0	25.0	25.0	25.0	15.0	15.0	15.0	
		Max.	Direct	114.0			114.0			114.0		
			Transfer	108.0			108.0			108.0		
4.	Largeur d'étiquette	Min.	22.0			22.0			22.0			
		Max.	Direct	111.0			111.0			111.0		
			Transfert	105.0			105.0			105.0		
5.	Largeur de l'échenillage	Min.	2.0		6.0	2.0		6.0	2.0		6.0	
		Max.	20.0			20.0			20.0			
6.	Largeur de la marque noire	Min.	2.0			2.0			2.0			
		Max.	10.0			10.0			10.0			

7.	Largeur d'impression effective	Max.	104.0 +/-0.2			104.0 +/-0.2			104.0 +/-0.2			
8.	Longueur d'impression effective	Etiquette	Min.	6.0	15.0	17.0	6.0	15.0	17.0	3.0	8.0	17.0
			Max.	1496.0	1496.0	1492.0	1496.0	1496.0	1492.0	496.0	496.0	492.0
		Etiquette	Min.	8.0	—	19.0	8.0	—	21.4	5.0	—	19.0
			Max.	1498.0	—	1498.0	1498.0	—	1498.0	498.0	—	498.0
9.	Zone non imprimable	Slow-up	1.0			1.0			1.0			
		Slow-down	1.0			1.0			1.0			
10.	Épaisseur	Min.	0.13			0.13			0.13			
		Max.	0.17			0.17			0.17			
11.	Épaisseur maxi pour coupe	Min.	-	0.08	-	0.08	-	0.08	-	0.08		
		Max.	-	0.17	-	0.17	-	0.17	-	0.17		
12.	Diamètre externe maxi du rouleau	Ø200 (Ø180 si le ré enrouleur interne est utilisé)			Ø200 (Ø180 si le ré enrouleur interne est utilisé)			Ø200 (Ø180 si le ré enrouleur interne est utilisé)				
13.	Sens d'enroulement	Intérieur (standard)			Intérieur (standard)			Intérieur (standard)				
14.	Diamètre mandrin inte	Ø76.2±0.3			Ø76.2±0.3			Ø76.2±0.3				

**NOTES:**

1. Pour assurer une bonne qualité et une bonne durée de vie de la tête, n'utilisez que les médias spécifiés par TOSHIBA TEC.
2. Fonctionnement à 10 pouces/seconde pour le modèle 203 dpi en mode peel-off si demandé 12 pps ou supérieur. Fonctionnement à 8 pps pour le modèle 300 dpi en mode peel-off si demandé 10 pps ou supérieur.
3. Avec le massicot à disque, la longueur minimale de l'étiquette est de 18.0 mm – (taille échenillage/2).
4. Le massicot rotatif et le module de pré-décollage ne fonctionnent plus à la vitesse de 10"/sec. ou davantage.
5. Le ratio longueur d'étiquette sur longueur échenillage doit être au minimum de 3 sur 1 (3:1).
6. Lors de l'impression d'étiquettes en mode massicotage, assurez-vous de bien couper dans l'échenillage. Si vous coupez l'étiquette, de la colle va s'accumuler sur les lames et cela pourrait affecter la qualité de la coupe et la durée de vie du massicot.
7. Si le module de pré-décollage est utilisé sur le modèle GS12 (203 dpi), la vitesse est automatiquement corrigée à 10 pps si 12 pps ou supérieur est demandé.  
Si le module de pré-décollage est utilisé sur le modèle TS12 (300 dpi), la vitesse est automatiquement corrigée à 8 pps si 10 pps ou supérieur est demandé.

### 7.1.2 Zone de Détection de la Cellule Echenillage

#### Position cellule

La cellule échenillage se déplace du centre jusqu'au bord gauche du média.  
 La cellule échenillage détecte l'espace entre deux étiquettes comme illustré ci-dessous

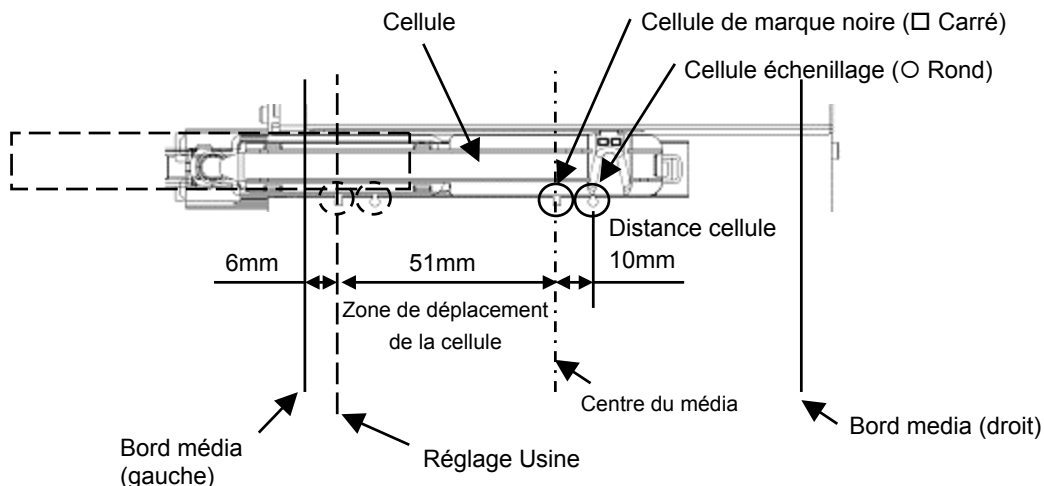

#### Zone de Détection de la Cellule Echenillage

##### Detection de trou

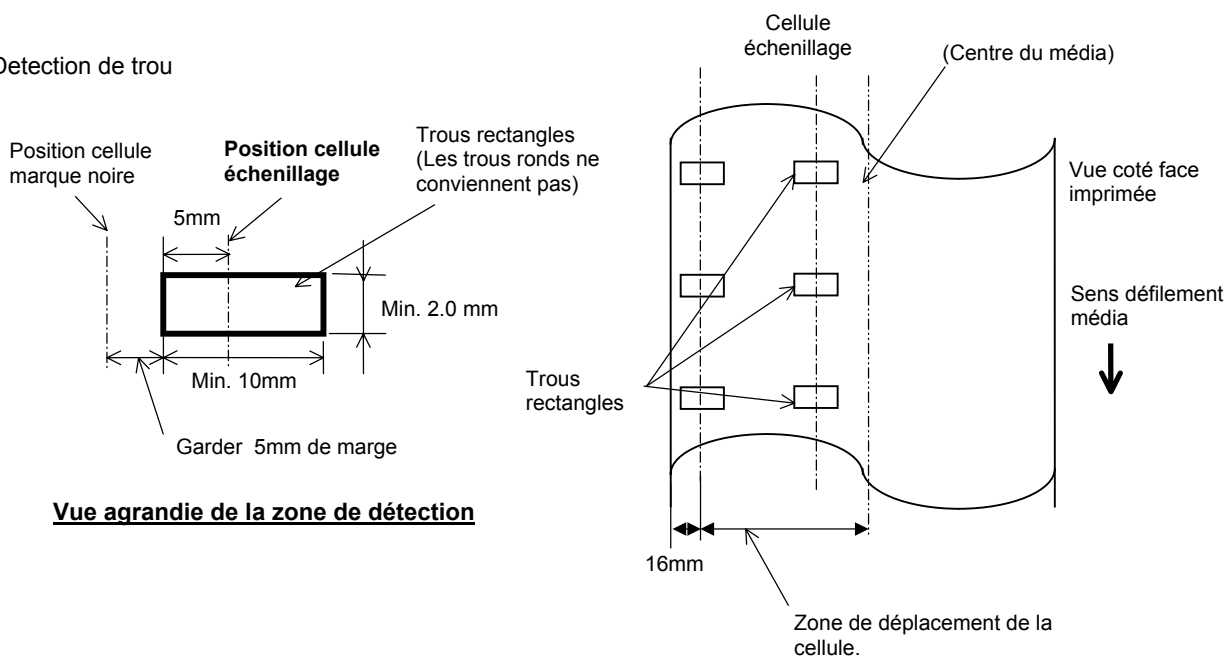

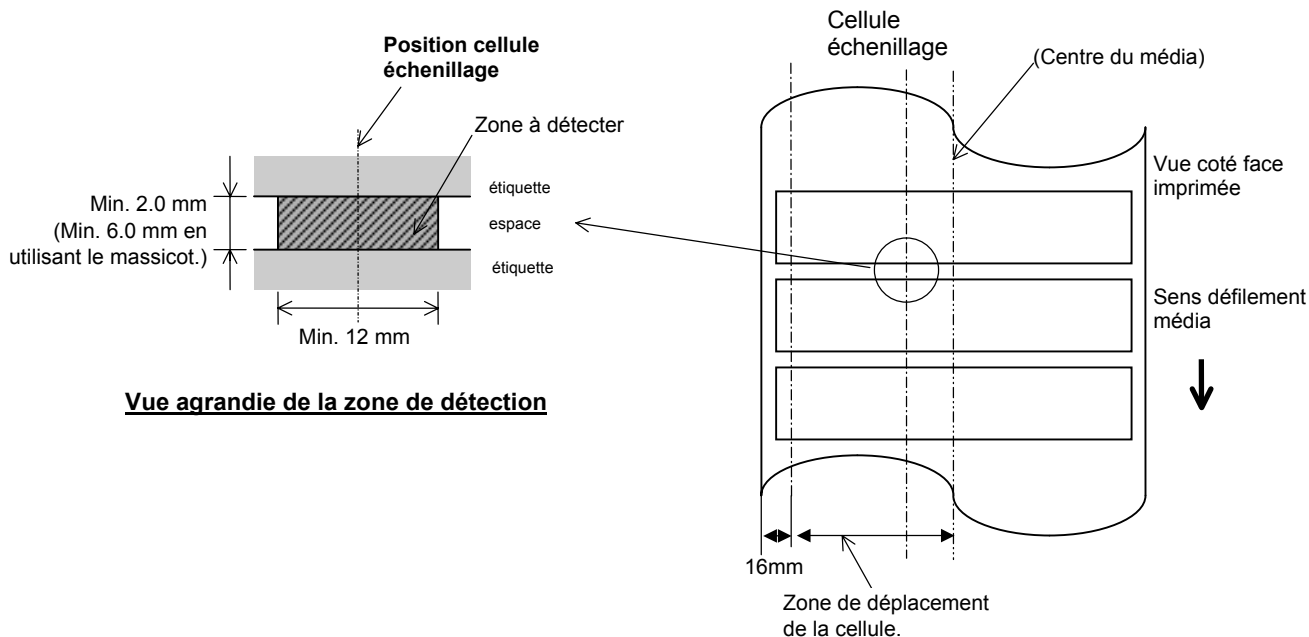

### 7.1.3 Zone de Détection de la Cellule Marque Noire

La cellule marque noire se déplace du centre jusqu'au bord gauche du média.

Le facteur de réflexion de la marque noire doit être de 10% ou moins pour une longueur d'onde de 950 nm.

La cellule marque noire doit être alignée avec le centre de la marque noire.

Si nécessaires pour des étiquettes, les marques noires doivent être imprimées sur la zone de l'échenillage.

Des perforations rectangulaires peuvent se substituer aux marques noires, à la condition que rien ne soit imprimé sur l'envers.

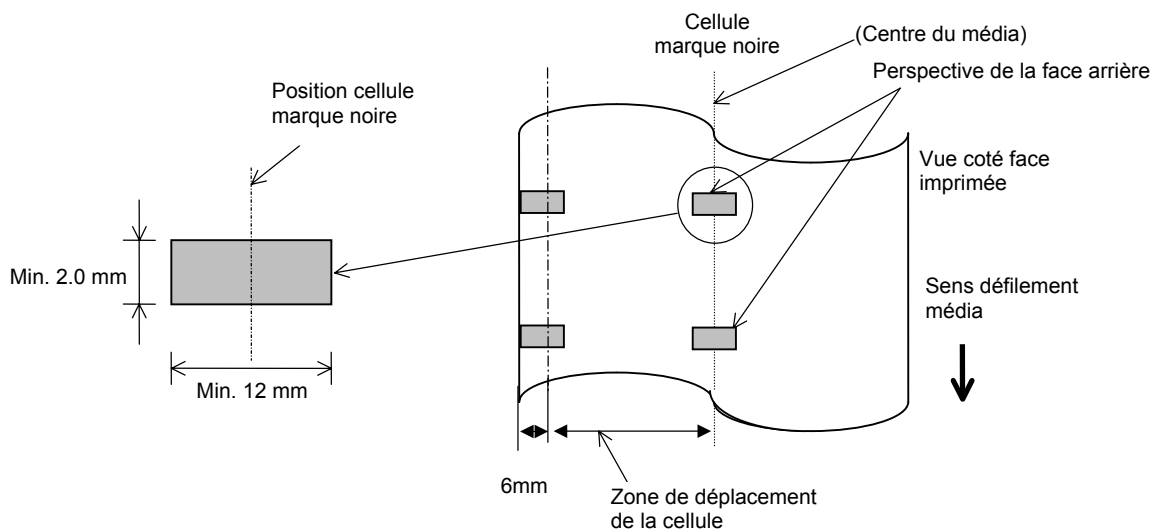



## 7.1.4 Zone d'Impression Effective

### 7.1.4.1 Relation entre largeur de tête réelle et largeur media

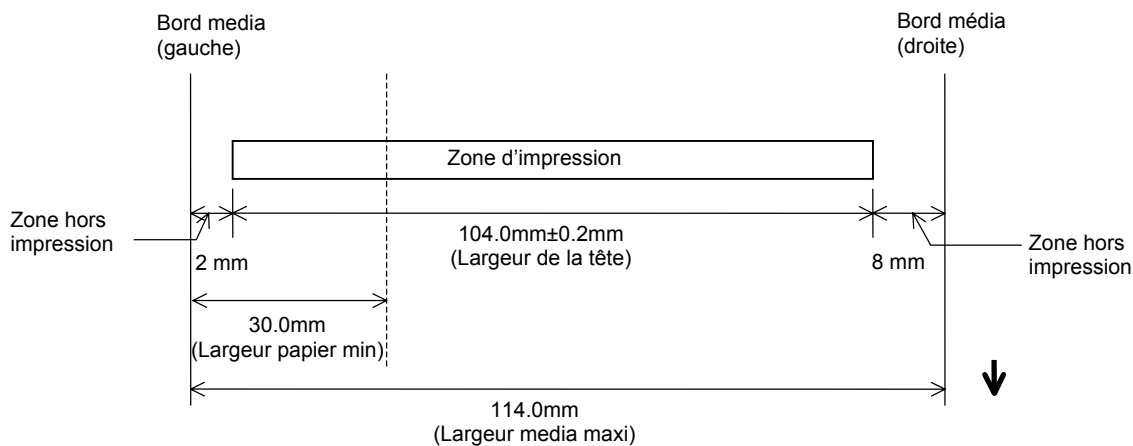

### 7.1.4.2 Zone d'impression effective des Tickets et Etiquettes

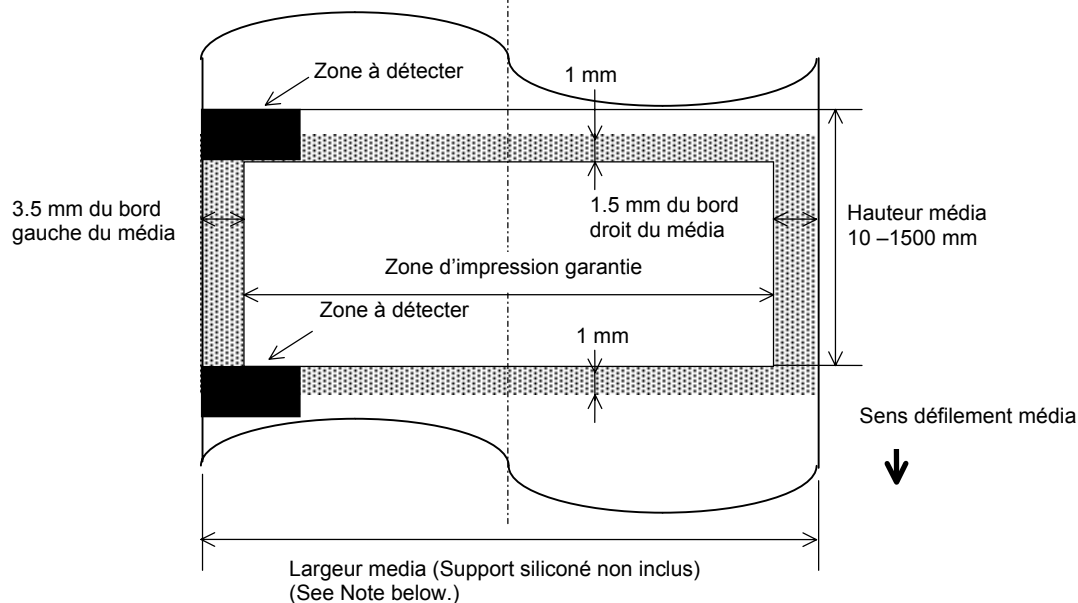

#### NOTES :

1. La qualité d'impression n'est pas garantie dans les zones grisées. Pour les étiquettes, l'impression sur tout le pourtour sur une distance de 1mm n'est pas garantie, en plus de la zone grisée.
2. La position d'impression du média est sur le côté gauche.  
En général, le centre du média n'est pas aligné avec le centre de la tête d'impression.
3. En cas d'impression dans la zone grisée, des fripements de ruban peuvent se produire, ce qui risque d'entraîner des problèmes de qualité d'impression sur la totalité du média.

### 7.1.5 Tags RFID

Les types de tags RFID supportés sont différents en fonction des modules RFID installés, comme suit:

#### ■ B-EX700-RFID-H1-QM-R

- TAGSYS C210
- TAGSYS C220
- TAGSYS C240
- TAGSYS C320 (uniquement lorsque le module TAGSYS S003 est utilisé.)
- I-Code
- Tag-it
- ISO15693

#### Précautions pour l'usage de Tags RFID

##### (1) Lever de la tête d'impression

Le passage de la tête d'impression sur la puce RFID risqué d'endommager soit la puce soit la tête.

##### (2) Entreposage des fournitures RFID

N'entreposez pas vos étiquettes RFID à proximité de l'imprimante, cela risquerait d'avoir un impact négatif sur leur performance au moment de leur utilisation.

##### (3) Médias RFID en rouleaux

Lorsque des médias RFID doivent être enroulés, des précautions supplémentaires doivent être prises. Bien que cela dépende surtout du type de colle, de média et de support siliconé, les étiquettes intelligentes avec puce RFID incorporée ont tendance à garder leur courbure. Cela peut générer des bourrages média, en particulier si l'enroulement est extérieur. Sauf indications particulières, il est recommandé de toujours faire des rouleaux d'étiquettes intelligentes avec un enroulement intérieur.

##### (4) Cellule de détection

Lorsque la cellule de détection par échenillage ou par marque noire est activée, la transparence ou la réflectivité du média varie en fonction de différents facteurs, dont le dessin de l'antenne. Dans de tels cas, il peut s'avérer nécessaire de fonctionner en mode de détection avec réglage des seuils manuels. Pour tous détails, reportez-vous à la **Section 2.10 Réglage des seuils de détection**.

##### (5) Massicot

Si vous utilisez des médias intelligents avec puces RFID incorporée, vous devez tout particulièrement faire attention à ne pas massicoter sur l'antenne ou sur la puce, afin d'éviter d'endommager le massicot.

##### (6) Electricité Statique

Certaines conditions comme une faible humidité ambiante sont propices à l'apparition d'électricité statique. Dans de telles conditions, l'écriture de la puce RFID peut échouer en raison de l'électricité statique générée par le média ou par le ruban

## (7) Impression sur la Zone de l'Antenne

L'intégration de la puce RFID dans le média génère une surépaisseur sur la surface du média, ce qui peut causer une impression incomplète.

Il est possible qu'une impression inégale ou incomplète se produise, en particulier dans la zone de 5mm autour de l'antenne intégrée, comme indiqué sur la figure ci-dessous.

**NOTE:** La perte de qualité d'impression varie selon la surépaisseur causée par la puce ou l'antenne.

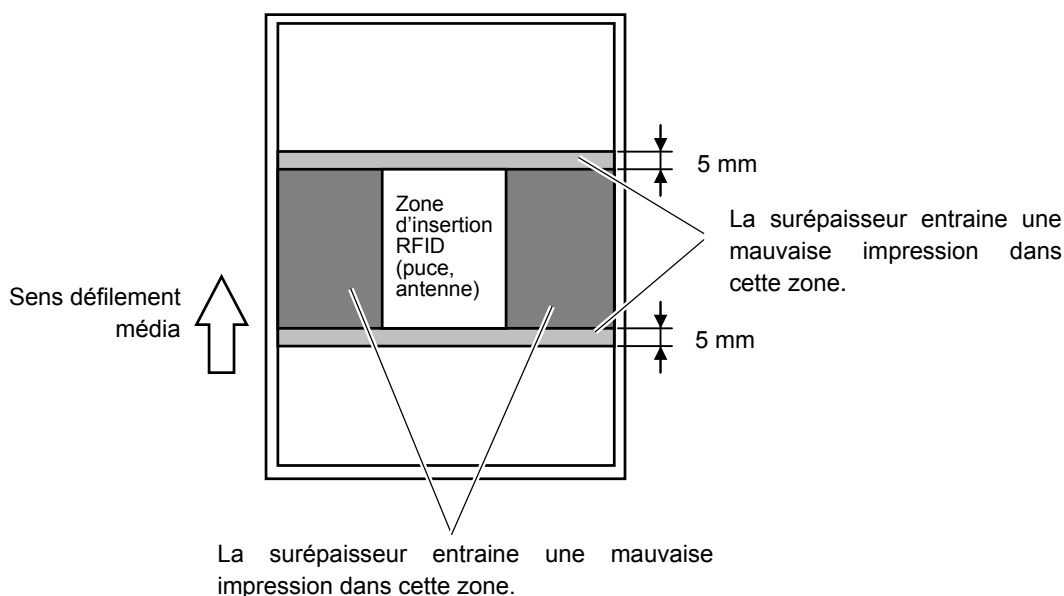

## (8) Température Ambiante

Une température trop basse détériore les capacités radio fréquences, et l'écriture d'une puce RFID dans de telles circonstances peut échouer.

## (10) Impression en pré décollage

L'efficacité du pré décollage dépend du type de colle, de média et de support siliconé. En fonction du type de média RFID, le pré décollage peut s'avérer aléatoire voire impossible.

## (11) Précautions sur la taille minimale d'étiquette

Lors de l'impression sur des média RFID de petite taille, il peut arriver que les données RFID d'une étiquette soient programmées également sur l'étiquette suivante.

Comme cette sensibilité dépend du type de média RFID utilisé, il est recommandé de procéder à des tests de lecture pour contrôler que l'écriture se réalise dans la bonne puce. Vous pouvez utiliser à cet effet l'outil logiciel B-EX RFID Analyze Tool. Prenez contact avec votre distributeur agréé TOSHIBA TEC pour tous renseignements à ce sujet.

## (12) Média RFID défectueux

Les fournitures RFID classiques peuvent contenir des puces RFID défectueuses au moment de l'expédition par le fabricant. Le taux de défection dépend du type de tags, de la méthode de conversion en étiquettes etc...

Le fournisseur de média RFID doit fournir un moyen de reconnaître les puces défectueuses, par un marquage ou tout autre moyen approprié, ou la puce RFID sera rejetée lors du process de production.

Cette méthode de distinction doit être indiquée à l'utilisateur final.

## 7.2 Ruban

Il est recommandé d'utiliser les rubans approuvés

L'utilisation de rubans non approuvés peut entraîner des problèmes.

### A. FORME ET TAILLE DU RUBAN

No.	Item		Specification
1	Type		Bobine
2	Largeur		68(40) $\pm$ 1 mm à 112 mm
	Largeur d'enroulement	Ruban	68(40) $\pm$ 1 mm à 112 mm
3	Longueur		600 m ( $\varnothing$ 90 mm ou moins)
4	Diamètre externe		$\varnothing$ 90 mm (Enroulement externe), $\varnothing$ 80 mm (Enroulement interne)
5	Traitement du Dorsal		Couché
6	Mandrin Ruban	Matière	Papier
		Forme	Voir Fig. 1.
7	Bande Amorce		Film Polyester (argent), 300 $\pm$ 5 mm longueur
8	Bande de fin Rouleau		Film Polyester (argent), 250 $\pm$ 5 mm longueur
9	Mode d'enroulement		Ruban à enroulement externe. Voir Fig. 2 pour le mandrin et l'enroulement ruban.

#### NOTES :

- Les numéros de lot et de type du ruban doivent être marqués à l'encre indélébile sur la tranche du mandrin du ruban. (Si ce marquage est impossible, veuillez indiquer clairement sur l'emballage l'endroit où se trouve cette information.)
- Il est recommandé d'utiliser un ruban plus large que le média d'au moins 5 mm.
  - Le ruban peut friper si la différence de largeur entre le ruban et le média est insuffisante,
  - Le ruban peut friper si la différence de largeur entre le ruban et le média est trop importante.
  - Respectez la largeur maximale admissible du ruban.
- Il est possible d'utiliser un ruban de largeur inférieure à la largeur média, mais dans ce cas la zone d'impression se trouve réduite d'autant.



## Position Relative du Mandrin et du Ruban

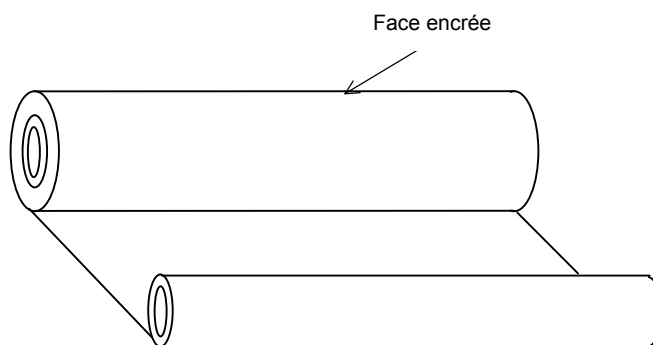

**NOTE:** Enroulez le ruban encreur en position centrée sur le mandrin.

Fig. 3: Fixation de la bande Amorce sur le Ruban

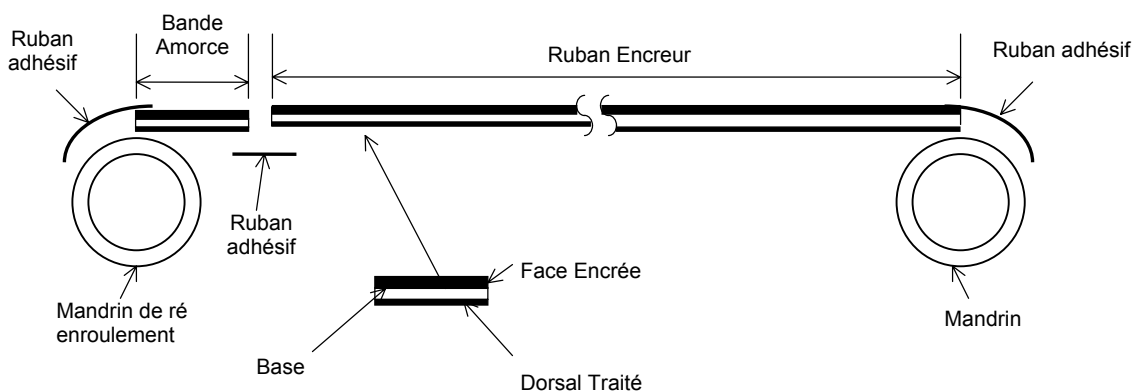
**NOTES sur l'utilisation du ruban :**

Le ruban peut friper si la différence entre la largeur ruban et la largeur média est trop importante. Reportez-vous au tableau ci-dessous pour choisir une largeur de ruban adaptée à la largeur du média. Il est possible d'imprimer même si la largeur du ruban est inférieure à la largeur du média, mais dans ce cas la largeur d'impression utile se trouve réduite.

B-EX4T Type2

Largeur Ruban	41mm	50mm	68mm	84 mm	112 mm
Largeur média	30 à 36 mm	36 à 45 mm	45 à 63 mm	63 à 79 mm	79 à 108 mm

Selon la largeur du ruban, il peut être nécessaire d'ajuster le réglage de tension du ruban. Dans le cas de l'utilisation d'un ruban plus étroit que le média, le ruban va friper s'il est trop tendu. EN fonction des résultats des tests d'impression, il peut être nécessaire d'ajuster la tension du moteur de ré enroulement. En principe, indépendamment de la vitesse d'impression, réglez le moteur avant à "-3" et le moteur arrière à "-1" pour un ruban de 68 mm de large, et réglez à "-4" pour le moteur avant et à "-2" pour le moteur arrière pour un ruban de 50 mm de large ou inférieur.

## 7.3 Types de Media et de Rubans Recommandés

### PAPIER APPROUVÉ

Type	Réf Art.	Numéro Type Fournisseur	Epaisseur papier (µm)	Fournisseur	Remarques	
Etiquettes	Type Thermique Direct	150LA-1P	82	RICOH		
	Type Transfert Thermique		Vélin		Rafatac	(Non couché)
			Transtherm 1C		Fasson	(Couché brillant)
			VES-85	85	OSAKA SEALING PRINTING	(Yupo)
		FR1412-50	PET Blanc	50	LINTEC	
FR1615-50	Silver chemical mat	50	LINTEC			
Ticket	Type Thermique Direct	130LAB-1-150	150	RICOH	T.B.D	
	Type Transfert Thermique	IS50	I-BEST S	164	OSAKA SEALING PRINTING	

#### NOTES :

1. La durée de vie de la tête dépend de l'impression (Taux d'impression).
2. La cellule de transparence est initialement ajustée avec du papier vélin, et la cellule de réflexion est ajustée avec des tickets I-BEST S. Pour utiliser d'autres médias, il peut être nécessaire de réajuster les cellules. En cas d'erreur de défilement, ajustez la cellule avec le média utilisé. Pour tous détails au sujet de l'ajustement des cellules, reportez-vous à la Section 2.11 Ajustement cellules.

## RUBAN APPROUVÉ

Type: W: Wax (Cire) SR: Semi-Résine (Cire-Résine) R: Résine

Réf Art. (Global)	Epaisseur de base ( $\mu\text{m}$ )	Type	Remarques	Modèles concernés (Indiqués par O)		
				G	T	H
BEX-****AW3	4.5	W		○	○	
BEX-****AW5	4.5	W	T.B.D	○	○	
BEX-****AW6F	4.5	W		○	○	
BEX-****AW7F	4.5	W		○	○	
BEX-****AG3	4.5	SR		○	○	
BEX-****AG4	4.5	SR	T.B.D	○	○	
BEX-****AS1	4.5	R		○	○	○
BEX-****AS2	4.5	R	T.B.D	○	○	○
BEX-****RG2	4.5	SR	T.B.D	○	○	
	4.5	SR	T.B.D	○	○	
BEX-****RS1	4.5	R	T.B.D	○	○	○
	4.5	R	T.B.D	○	○	○
BEX-****SW1	4.5	W		○	○	
BEX-****SG3F	4.5	SR	T.B.D	○	○	
BEX-****SG4F	4.5	SR	T.B.D	○	○	
BEX-****SS2F	4.5	R	T.B.D	○	○	○
BEX-****SS3F	4.5	R	T.B.D	○	○	○

**NOTE:**

Les conditions d'impression et le papier à utiliser varient avec chaque ruban.

## REGLAGE DE LA CHAUFFE SELON L'UTILISATION

Pour le modèle 203dpi

Mode d'Impression	Ruban	Papier	Vitesse d'Impression				Sélection de energy type	Remarques
			3"/s	6"/s	10"/s	12"/s		
Mode Transfert Thermique	BEX-*****AW3	Vélin	-2	-2	-2	+2	Wax1	Cette combinaison n'est pas possible en cas de température élevée et d'impression à 10 ou 12 pps.
		TT1C	0	0	+2	+2	Wax1	Ajuster la chauffe avec une valeur positive dans le cas d'impression à 10 ou 12 pps et par température basse.
		I-BEST S	-2	0	+4	+6	Wax1	Les codes à barres en échelle à 12 pps ne sont pas exploitables.
	BEX-*****AW6F	Vélin	-4	-4	0	+2	Wax1	Ajuster la chauffe avec une valeur négative dans le cas d'impression à 3 ou 6 pps et par température élevée.
		TT1C	-6	-4	+2	+4	Wax1	
		I-BEST S	-4	-4	+2	+4	Wax1	
	BEX-*****AW7F	Vélin	-8	-4	+2	Inutilisable	Wax1	Ajuster la chauffe avec une valeur négative dans le cas d'impression à 3 ou 6 pps et par température élevée.  Cette combinaison n'est pas possible en cas de température élevée et d'impression à 10 pps
		TT1C	-6	-4	+6	+6	Wax1	Ajuster la chauffe avec une valeur négative dans le cas d'impression à 3 ou 6 pps et par température élevée.
		I-BEST S	-4	-2	Inutilisable		Wax1	Ajuster la chauffe avec une valeur négative dans le cas d'impression à 3 pps et par température élevée.
	BEX-*****AG3	Vélin	0	0	+4	+6	Semi-resin1	Ajuster la chauffe avec une valeur positive dans le cas d'impression à 6 pps et par température basse.  Cette combinaison n'est pas possible en cas de température élevée et d'impression à 10 ou 12 pps.
		TT1C	+2	+4	+6	Inutilisable	Semi-resin1	
		VES-85	-4	T.B.D	+2	+2	Semi-resin1	
		I-BEST S	0	0	+4	Inutilisable	Semi-resin1	



Mode d'Impression	Ruban	Papier	Vitesse d'Impression				Sélection de energy type	Remarques
			3"/s	6"/s	10"/s	12"/s		
Mode Transfert Thermique	BEX-*****AS1	FR1412-50	+6	+4	Inutilisable		Resin1	
		FR1615-50	+2	+2	Inutilisable		Resin1	
	BEX-*****SW1	Vélin	-4	-6	0	+2	Wax1	Cette combinaison n'est pas possible en cas de température élevée, quelque soit la vitesse d'impression.
		TT1C	-4	-2	+4	+6	Wax1	
		I-BEST S	0	0	+4	Inutilisable	Wax1	
Mode Thermique Direct		150LA-1P	0	0	0	0	Standard	

**NOTES :**

- \*1: Les valeurs données dans le tableau ci-dessus sont des valeurs recommandées, données à titre indicatif et susceptibles de variations dans chaque cas spécifique d'utilisation.
- \*2: La sélection du paramètre energy type doit absolument être faite selon la valeur indiquée dans le tableau. Reportez-vous à la Section 2.6.2.2 Software Set pour la procédure de réglage.
- \*3: Pour la protection de la tête d'impression, le réglage de la chauffe est limité à une valeur maximale d'énergie appliquée. L'impression ne sera pas plus foncée même si vous sélectionnez une valeur de chauffe supérieure aux valeurs indiquées dans le tableau ci-dessous:

Sélection de energy type	Limite de la température de Chauffe			
	3"/s	6"/s	10"/s	12"/s
Standard	+10	+10	+10	+6
Wax1	+10	+10	+3	-1
Wax2	+10	+10	+3	-1
Semi-resin1	+10	+10	+10	+3
Semi-resin2	+10	+10	+3	-1
Resin1	+10	+10	+4	-1
Wax3	+10	+10	-1	-1
Semi-resin3	+10	+10	+3	-1
Resin2	+10	+5	0	-1

Pour le modèle 300dpi

Mode d'Impression	Ruban	Papier	Vitesse d'Impression					Sélection de energy type	Remarques
			3"/s	5"/s	8"/s	10"/s	12"/s		
Mode Transfert Thermique	BEX-*****AW3	Vélin	+4	0	+4	+6	Inutilisable	Wax1	Ajuster la chauffe avec une valeur négative dans le cas d'impression à 3, 5 ou 8 pps et par température élevée.
		TT1C	+4	+2	+6	Inutilisable		Wax1	Ajuster la chauffe avec une valeur positive dans le cas d'impression à 8 pps et par température basse.  Ajuster la chauffe avec une valeur négative dans le cas d'impression à 8 pps et par température élevée.
		I-BEST S	Inutilisable					Wax1	
	BEX-*****AW6F	Vélin	-4	-2	+6	Inutilisable		Wax1	Ajuster la chauffe avec une valeur négative dans le cas d'impression à 3, 5 ou 8 pps et par température élevée.
		TT1C	-2	-2	0	0	Inutilisable	Wax1	Ajuster la chauffe avec une valeur négative dans le cas d'impression à 3 ou 5 pps et par température élevée.
		I-BEST S	-2	0	+2	+2	Inutilisable	Wax1	Ajuster la chauffe avec une valeur négative dans le cas d'impression à 3 pps et par température élevée.
	BEX-*****AW7F	Vélin	Inutilisable					Wax1	
		TT1C	0	0	+2	+2	Inutilisable	Wax1	
		I-BEST S	Inutilisable					Wax1	
	BEX-*****AG3	Vélin	+2	+2	+4	+6	Inutilisable	Semi-resin1	
		TT1C	+2	+4	+6	+6	Inutilisable	Semi-resin1	
		VES-85	-2	0	-2	-2	0	Semi-resin1	
		I-BEST S	0	+4	+4	+4	Inutilisable	Semi-resin1	
	BEX-*****AS1	FR1412-50	0	+4	+6	Inutilisable		Resin1	
		FR1615-50	+2	+4	+6	Inutilisable		Resin1	
	BEX-*****SW1	Vélin	+4	+4	+4	Inutilisable		Wax1	Ajuster la chauffe avec une valeur négative dans le cas d'impression à 3, 5 ou 8 pps et par température élevée.
		TT1C	+2	+4	+4	+4	Inutilisable	Wax1	
		I-BEST S	Inutilisable					Wax1	
	Mode Thermique Direct	150LA-1P	0	0	0	0	0	Standard	

**NOTES:**

- \*1: Les valeurs données dans le tableau ci-dessus sont des valeurs recommandées, données à titre indicatif et susceptibles de variations dans chaque cas spécifique d'utilisation.
- \*2: La sélection du paramètre energy type doit absolument être faite selon la valeur indiquée dans le tableau. Reportez-vous au manuel Key Operation Specification pour la procédure de réglage.
- \*3: Pour la protection de la tête d'impression, le réglage de la chauffe est limité à une valeur maximale d'énergie appliquée. L'impression ne sera pas plus foncée même si vous sélectionnez une valeur de chauffe supérieure aux valeurs indiquées dans le tableau ci-dessous:

Sélection de energy type	Limite de la température de Chauffe				
	3"/s	5"/s	8"/s	10"/s	12"/s
Standard	+10	+10	+10	+10	+6
Wax1	+10	+10	+9	+2	-4
Wax2	+10	+10	+9	+2	-4
Semi-resin1	+10	+10	+10	+8	0
Semi-resin2	+10	+10	+8	+1	-5
Resin1	+10	+10	+10	+4	0
Wax3	+10	+10	+3	-3	-2
Semi-resin3	+10	+10	+3	-2	0
Resin2	+10	+10	0	-2	0

Pour le modèle 600dpi

Mode d'Impression	Ruban	Papier	Vitesse d'Impression					Sélection de energy type	Remarques
			2"/s	3"/s	4"/s	5"/s	6"/s		
Mode Transfert Thermique	BEX-*****AS1	FR1412-50	+6	+6	+6	+6	+6	Resin1	
		FR1615-50	+4	+2	+4	+6	+2	Resin1	
Mode Thermique Direct		150LA-1P	0	0	0	0	0	Standard	

**NOTES:**

- \*1: Les valeurs données dans le tableau ci-dessus sont des valeurs recommandées, données à titre indicatif et susceptibles de variations dans chaque cas spécifique d'utilisation.
- \*2: La sélection du paramètre energy type doit absolument être faite selon la valeur indiquée dans le tableau. Reportez-vous au manuel Key Operation Specification pour la procédure de réglage.
- \*3: Pour la protection de la tête d'impression, le réglage de la chauffe est limité à une valeur maximale d'énergie appliquée. L'impression ne sera pas plus foncée même si vous sélectionnez une valeur de chauffe supérieure aux valeurs indiquées dans le tableau ci-dessous:

Sélection de energy type	Limite de la température de Chauffe				
	2"/s	3"/s	4"/s	5"/s	6"/s
Standard	+10	+10	+10	+10	+10
Resin1	+10	+10	+10	+10	+9
Resin2	+10	+10	+10	+6	0

## 7.4 Précautions de Manipulation du Média et du Ruban

### **ATTENTION!**

*Assurez-vous de lire et de bien comprendre le manuel des consommables. N'utilisez que des médias et des rubans conformes aux spécifications. L'utilisation de médias ou de rubans non conformes peut écourter la durée de vie de la tête et entraîner des problèmes de qualité d'impression ou de lecture des codes à barres. Manipulez tous les médias et les rubans avec précaution pour éviter tout dommage sur les médias, les rubans ou l'imprimante. Lisez les directives de ce paragraphe avec attention.*

- N'entreposez pas les médias et les rubans sur vos étagères plus longtemps que recommandé par le fabricant.
- Entreposez les rouleaux de média à plat. Ne les entreposez pas poses sur leur arrondi, car ils peuvent s'écraser et cela entraînerait des problèmes d'avance et de qualité d'impression.
- Entreposez les médias dans des sacs en plastique que vous refermerez toujours après usage. Des média non protégés risquent de se salir, et l'abrasion additionnelle des particules de saleté ou de poussière peut écourter la durée de vie de la tête.
- Gardez les médias et les rubans dans un endroit frais et sec. Evitez les endroits où ils seraient exposés à la lumière directe du soleil, à des températures élevées, à l'humidité, aux poussières ou aux gaz.
- Le papier thermique utilisé pour imprimer ne doit pas avoir des caractéristiques excédant 800 ppm Na<sup>+</sup>, 250 ppm K<sup>+</sup> et 500 ppm Cl<sup>-</sup>.
- Certaines encres utilisées pour les média pré imprimés peuvent contenir des ingrédients qui écourtent le durée de vie de la tête. N'utilisez pas d'étiquettes pré imprimées avec des encres contenant des substances dures comme le calcium carbonique (CaCO<sub>3</sub>) et le kaolin (Al<sub>2</sub>O<sub>3</sub>, 2SiO<sub>2</sub>, 2H<sub>2</sub>O).

Pour plus d'informations, veuillez contacter votre revendeur local ou votre fournisseur de rubans et de médias.

## ANNEXE 1 MESSAGES ET VOYANTS

L'annexe 1 décrit les messages qui s'affichent sur le panneau de contrôle.

### Symboles utilisés:

- 1: ○: Voyant allumé. ⊙: Voyant clignotant. ●: Voyant éteint.  
 2: \*\*\*\*: nombre d'impressions restant à réaliser. Jusqu'à 9999 (en nombre de copies).  
 3: %%,%%%,%%%: Taille mémoire restante sur le support externe : 0 à 09,999,999 (en KOctets)  
 4: ####: Taille mémoire restante en mémoire interne pour la zone fonds de page utilisateur 0 à 3072 (en KOctets)  
 5: &&&&: Taille mémoire restante en mémoire interne pour la zone téléchargement polices 0 à 3147 (en KOctets)

No.	Message Afficheur	Voyants		Etat de l'imprimante	Reprise par touche RESTART Oui/Non	Commandes Status et Reset acceptées Oui/Non
		ONLINE	ERROR			
1	PRETE	○	●	En mode Prêt (On Line)	----	Oui
	PRETE	⊙	●	En mode Prêt (En réception de données)	----	Oui
2	TÊTE OUVERTE	●	●	Bloc d'impression ouvert en mode On Line.	----	Oui
3	PAUSE ****	●	●	Imprimante en pause.	Oui	Oui
4	ERREURS DE COMMUNICAT	●	○	Une erreur de parité ou de framing s'est produite pendant une communication sur le port RS-232C.	Oui	Oui
5	BOURRAGE PAPIER	●	○	Bourrage papier à l'avance.	Oui	Oui
6	ERREUR MASSICOT	●	○	Problème de massicot.	Oui	Oui
7	PAS DE PAPIER	●	○	Le media est fini ou il n'est pas correctement chargé.	Oui	Oui
8	PAS DE RUBAN	●	○	Il n'y a plus de ruban.	Oui	Oui
9	TÊTE OUVERTE	●	○	Tentative d'impression ou d'avance papier alors que la tête est ouverte..	Oui	Oui
10	ERREUR DE TÊTE	●	○	Problème de la tête d'impression.	Oui	Oui
11	TETE TROP CHAUDE	●	○	Surchauffe de la tête d'impression.	Non	Oui
12	ERREUR RUBAN	●	○	Le ruban est déchiré. Un problème s'est produit avec les détecteurs qui déterminent le couple des moteurs ruban.	Oui	Oui
13	REENROULEUR PLEIN	●	○	Le rembobineur interne est trop plein.	Oui	Oui
14	SAUVE ####KB/&&&&KB ou SAUVE %%,%%%,%%%KB	○	●	Mode d'enregistrement de fonds de page ou de polices téléchargées.	----	Oui
	FORMAT ####KB/&&&&KB ou FORMAT %%,%%%,%%%KB	○	●	Initialisation de la zone mémoire.	----	Oui
16	CHARGEMENT ...	○	●	Chargement en cours d'une police TrueType ou d'un programme BASIC.	----	Oui
17	ERR. ECRITURE MÉMOIRE	●	○	Une erreur est survenue pendant l'écriture en mémoire Flash ou en mémoire USB.	Non	Oui
18	ERREUR DE FORMAT	●	○	Une erreur est survenue au formatage de la mémoire Flash ou en mémoire USB.	Non	Oui
19	MÉMOIRE PLEINE	●	○	Les données ne peuvent être sauvegardées car la mémoire Flash ou USB est pleine.	Non	Oui
20	Affichage d'un message d'erreur (voir notes)	●	○	Erreur de commande lors de l'analyse des données.	Oui	Oui
21	ERREUR D'ALIMENTATION	●	○	Un défaut de l'alimentation s'est produit.	Non	Non
22	ERREUR EEPROM	●	○	Impossible de lire ou d'écrire les données sauvegardées en mémoire EEPROM.	----	----

No.	Message Afficheur	Voyants		Etat de l'imprimante	Reprise par touche RESTART Oui/Non	Commandes Status et Reset acceptées Oui/Non
		ONLINE	ERROR			
23	ERREUR SYSTÈME	●	○	Une erreur système se produit lorsque les opérations erronées suivantes surviennent : (a) Recherche de commande sur une adresse impaire. (b) Accès à un mot mémoire sur une adresse impaire. (c) Accès à un mot long mémoire sur une adresse impaire. (d) Accès à la zone 8000000H à FFFFFFFFH dans la zone logique en mode utilisateur. (e) Décodage d'une instruction non définie sur une zone, hors cycle. (f) Décodage d'une instruction non définie dans le cycle. (g) Décodage d'une instruction pour réécrire un cycle 'delay slot'.	Non	Non
24	INIT CLIENT DHCP ...	●	●	Initialisation du client DHCP. *Lorsque DHCP est activé.	----	----
25	ERREUR ECRITURE RFID	●	○	L'imprimante a échoué dans l'écriture de données sur la puce RFID tag après avoir réessayé le nombre de fois spécifié	Oui	Oui
26	ERREUR RFID	●	○	L'imprimante n'arrive pas à communiquer avec le module RFID	Oui	Oui
27	BATTERIE FAIBLE	●	○	La tension de la batterie de sauvegarde de l'horloge temps réel est faible.	Non	Oui
28	INPUT PASSWORD	●	●	L'imprimante attend la saisie d'un mot de passe.	Non	Non
29	MOT DE PASSE INVALIDE Please Power OFF	●	●	Un mot de passe erroné a été saisi 3 fois de suite.	Non	Non
30	INTERNAL COM ERR	●	●	Une erreur matérielle s'est produite sur le port série interne.	Non	Non

**NOTE:** Si un des messages indiqués dans ce tableau apparaît au panneau d'affichage LCD, veuillez vous reporter à la **Section 5 DEPISTAGE DES PANNES** pour la solution

**NOTES:**

- Si une erreur de syntaxe est trouvée dans une commande reçue, jusqu'à 42 octets de la commande erronée vont être affichés, démarrant depuis le début de la commande. (Cependant, les codes [LF] et [NUL] ne sont pas affichés.)

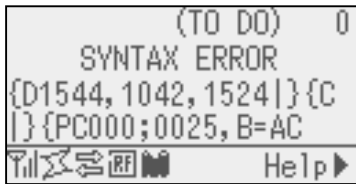

## Exemple 1

```
[ESC]PC001;0A00,0300,2,2,A,00,B[LF][NUL]
```

└─── Erreur de commande

Le message suivant apparaît

```
SYNTAXERROR
PC001;0A00,0300,2,2,A
,00,B
```

## Exemple 2

```
[ESC]T20G30[LF] [NUL]
```

└─── Erreur de commande

Le message suivant apparaît.

```
SYNTAXERROR
T20G30
```

## Exemple 3

```
[ESC]PC002;0100,0300,15,15,A,00,00,J0101,+000000000A,Z10,P1[LF] [NUL]
```

└─── Erreur de commande

Le message suivant apparaît.

```
SYNTAXERROR
PC002;0100,0300,15,15
,A,00,00,J0101,+00000
```

- Pour l'affichage de la ligne de commande, le caractère "?" (3FH) est affiché pour tous les codes autres que 20H à 7FH et A0H à DFH.
- Le niveau de la batterie n'est pas vérifié lorsque l'imprimante est réinitialisée ou si le module n'est pas installé.
- Pour avoir davantage de détails, reportez-vous au manuel **B-EX Series External Equipment Interface Specification**.



## ANNEXE 2 INTERFACES

### NOTE:

Pour éviter d'émettre et de recevoir des parasites, le câble doit répondre aux caractéristiques suivantes:

- S'il s'agit d'un câble parallèle ou série, celui-ci doit être complètement blindé et présenter des capots de connecteurs en métal ou métallisés.
- Il doit être aussi court que possible.
- Il ne doit pas être emmêlé avec le câble secteur.
- Il ne doit pas être attaché à une goulotte électrique.
- Il doit répondre à la norme IEEE1284.

### ■ Interface USB (Standard)

Couche Physique : Conforme à la V2.0 haute vitesse  
 Type de transfert : Contrôle de transfert, transfert par paquet  
 Taux de transfert : haute vitesse (12M bps)  
 Classe: Classe Imprimante  
 Nombre de ports: 1  
 Source d'alimentation : Auto alimenté  
 Connecteur : Type B

N° Broche	Signal
1	VCC
2	D-
3	D+
4	GND

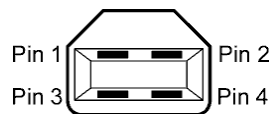

Broche type B

### ■ Interface LAN (Standard)

Couche Physique : IEEE802.3 10BASE-T/100BASE-TX  
 Nombre de ports : 1  
 Connecteur : RJ-45  
 LED de status : LED Liaison, LED Activité

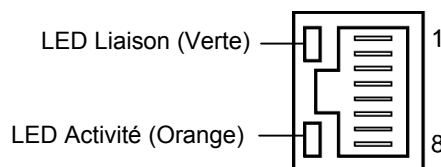

LED	Etat LED	Etat LAN
Liaison	Allumé	Détection liaison 10Mbps ou 100Mbps
	Éteint	Pas de liaison détectée * La communication ne peut pas être établie tant que la LED est éteinte.
Activité	Allumé	En communication
	Éteint	Inactif

Câble LAN : 10BASE-T: UTP catégorie 3 ou catégorie 5  
 100BASE-TX: UTP catégorie 5

Longueur de câble : Longueur de segment 100 m maxi.

### NOTE:

Si vous utilisez une paire torsadée Ethernet (TPE) ou un câble UTP d'usage général, une erreur de communication peut survenir en fonction de votre environnement de travail. Dans un tel cas, vous pourriez être amené à utiliser une paire torsadée blindée.

### ■ Interface série (Option: B-EX700-RS-QM-R)

Type :	RS-232C
Mode de communication :	Full duplex
Vitesse de transmission :	2400 bps, 4800 bps, 9600 bps, 19200 bps, 38400 bps, 115200 bps
Synchronisation :	Synchronisation Start-stop
Bit de Start :	1 bit
Bit de Stop :	1 bit, 2 bits
Longueur de données :	7 bits, 8 bits
Parité :	Aucune, Paire, Impaire
Détection d'erreur :	Erreur de Parité, erreur de Framing, erreur de dépassement
Protocole :	Communication non procédurale
Types de codes :	Code ASCII, Code de caractères Européens 8 bits, Code graphique 8 bits, Code JIS8, Code Kanji Shift JIS, Code Kanji JIS.
Tampon de réception :	1Mo
Connecteur :	

N° Broche	Signal
1	N.C
2	TXD (Transmit Data)
3	RXD (Received Data)
4	DSR (Data Set Ready)
5	SG (Signal Ground)
6	DTR (Data Terminal Ready)
7	CTS (Clear to Send)
20	RTS (Request to Send)

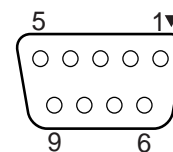

### ■ Interface parallèle (Centronics) (Option: B-EX700-CEN-QM-R)

Mode :	Conforme à IEEE1284 Mode compatible (mode SPP), mode Nibble
Type de données :	8 bits en parallèle
Signaux de contrôle :	

	Mode SPP	Mode Nibble	Mode ECP
nStrobe		HostClk	HostClk
nAck		PtrClk	PeriphClk
Busy		PtrBusy	PeriphAck
Perror		AckDataReq	NAckReverse
Select		Xflag	Xflag
nAutoFd		HostBusy	HostAck
nInit		nInit	nReverseRequest
nFault		nDataAvail	nPeriphRequest
nSelectIn		IEEE1284Active	IEEE1284Active

Types de codes :	Code ASCII Code Européen 8 bits Code Graphique 8 bits Code JIS8 Code Kanji Shift JIS Code Kanji JIS
Tampon de réception :	1Mo
:	

Connecteur :

N° Broche	Signal		
	Mode SPP	Mode Nibble	Mode ECP
1	nStrobe	HostClk	HostClk
2	Data 1	Data 1	Data 1
3	Data 2	Data 2	Data 2
4	Data 3	Data 3	Data 3
5	Data 4	Data 4	Data 4
6	Data 5	Data 5	Data 5
7	Data 6	Data 6	Data 6
8	Data 7	Data 7	Data 7
9	Data 8	Data 8	Data 8
10	nAck	PtrClk	PeriphClk
11	Busy	PtrBusy	PeriphAck
12	PError	AckDataReq	nAckReverse
13	Select	Xflag	XFlag
14	nAutoFd	HostBusy	HstAck
15	NC	NC	NC
16	0V	0V	0V
17	CHASSIS GND	CHASSIS GND	CHASSIS GND
18	+5V (For detection)	+5V (For detection)	+5V (For detection)
19	TWISTED PAIR GND(PIN1)	TWISTED PAIR GND(PIN1)	TWISTED PAIR GND(PIN1)
20	TWISTED PAIR GND(PIN2)	TWISTED PAIR GND(PIN2)	TWISTED PAIR GND(PIN2)
21	TWISTED PAIR GND(PIN3)	TWISTED PAIR GND(PIN3)	TWISTED PAIR GND(PIN3)
22	TWISTED PAIR GND(PIN4)	TWISTED PAIR GND(PIN4)	TWISTED PAIR GND(PIN4)
23	TWISTED PAIR GND(PIN5)	TWISTED PAIR GND(PIN5)	TWISTED PAIR GND(PIN5)
24	TWISTED PAIR GND(PIN6)	TWISTED PAIR GND(PIN6)	TWISTED PAIR GND(PIN6)
25	TWISTED PAIR GND(PIN7)	TWISTED PAIR GND(PIN7)	TWISTED PAIR GND(PIN7)
26	TWISTED PAIR GND(PIN8)	TWISTED PAIR GND(PIN8)	TWISTED PAIR GND(PIN8)
27	TWISTED PAIR GND(PIN9)	TWISTED PAIR GND(PIN9)	TWISTED PAIR GND(PIN9)
28	TWISTED PAIR GND(PIN10)	TWISTED PAIR GND(PIN10)	TWISTED PAIR GND(PIN10)
29	TWISTED PAIR GND(PIN11)	TWISTED PAIR GND(PIN11)	TWISTED PAIR GND(PIN11)
30	TWISTED PAIR GND(PIN31)	TWISTED PAIR GND(PIN31)	TWISTED PAIR GND(PIN31)
31	nInit	nInit	nReverseRequest
32	nFault	NDataAvail	nPeriphRequest
33	0V	0V	0V
34	NC	NC	NC
35	NC	NC	NC
36	nSelectIn	IEEE1284Active	IEEE1284Active

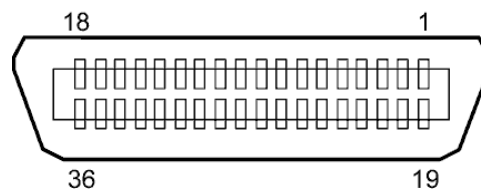

Connecteur IEEE1284-B

**■ Interface Wireless LAN (Option: B-EX700-WLAN-QM-R)**

Standard :	Conforme à IEEE802.11b et IEEE802.11g
Protocole Client :	TCP/IP, Socket, LPD (LLPR), DHCP/WINS, HTTPD (SNMP)
Protocole d'Impression :	Communication Socket /LPR
Protocole de sécurité :	WEP (64 bits/128 bits) ou AES, TKIP (seulement avec WPA, WPA-PSK) Shared key (pour WEP), PSK, PEAP, TLS, TTLS, MD5, LEAP, EAP-FAST
Antenne :	Intégrée
Paramétrage :	via USB, LAN, WLAN, RS-232C, Parallèle
Adresse IP par défaut :	192.168.10.21
Masque par défaut :	255.255.255.0
Certification :	Wi-Fi, CCX V3, V4

**NOTE:**

*Vous aurez besoin de l'adresse MAC du module Wireless LAN si vous souhaitez activer le filtrage par adresse MAC de votre point d'accès. Veuillez vous adresser à votre centre de service TOSHIBA TEC.*

**■ Interface USB Hôte (Option: B-EX700-RTC-QM-R)**

Couche Physique :	Conforme à la V2.0 haute vitesse
Type de transfert :	Contrôle de transfert, transfert par paquet
Taux de transfert :	haute vitesse (12M bps)
Nombre de ports:	1
Source d'alimentation :	Sortie 50mA
Connecteur :	Type A

■ Interface Port I/O (Option: B-EX700-IO- QM-R)

Signal d'entrée : IN0 à IN5  
 Signal de sortie : OUT0 à OUT6  
 Connecteur : FCN-781P024-G/P ou équivalent  
 (Coté périphérique externe)  
 Connecteur : FCN-685J0024 ou équivalent  
 (Coté imprimante)

Broche	Signal	I/O	Fonction	Broche	Signal	I/O	Fonction
1	IN0	Input	FEED	13	OUT6	Output	
2	IN1	Input	PRINT	14	N.C.	----	
3	IN2	Input	PAUSE	15	COM1	Common (Power)	
4	IN3	Input		16	N.C.	----	
5	IN4	Input		17	N.C.	----	
6	IN5	Input		18	N.C.	----	
7	OUT0	Output	FEED	19	N.C.	----	
8	OUT1	Output	PRINT	20	N.C.	----	
9	OUT2	Output	PAUSE	21	COM2	Common (Ground)	
10	OUT3	Output	ERROR	22	N.C.	----	
11	OUT4	Output		23	N.C.	----	
12	OUT5	Output	POWER ON	24	N.C.	----	

N.C.: Non Connecté

Circuit d'entrée :

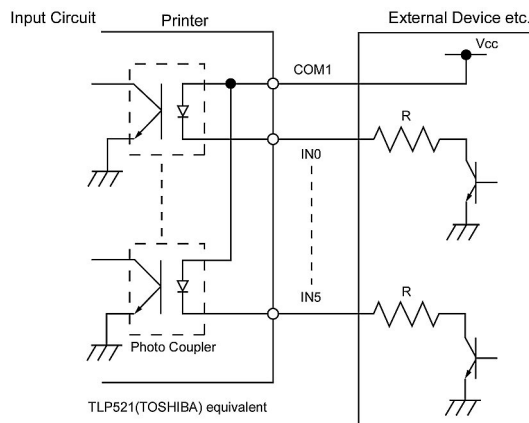

Circuit de sortie :

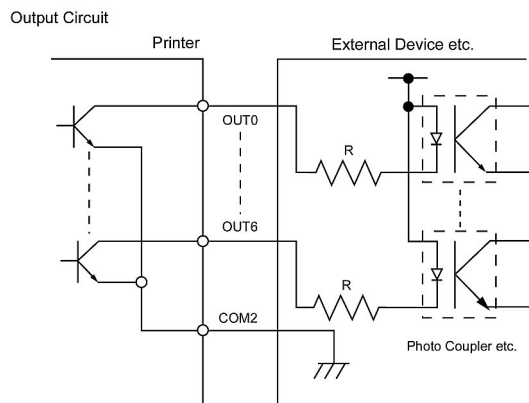

Environnement de fonctionnement : Température: 0 à 40 °C  
 Humidité: 20 à 90% (pas de condensation).

**■ RFID (Option)****• B-EX700-RFID-H1-QM-R**

Module: TagSys MEDIOS002/S003 (Pas inclus dans le kit d'option)

Fréquence: 13.56 MHz

Sortie: 200 mW

Tags RFID disponibles: TagSys C210, C220, C240, C320, I-Code, Tag-it, ISO15693

Antenne : L'antenne RFID ne fait pas partie de ce kit optionnel

## ANNEXE 3 EXEMPLES D'IMPRESSION

### ■ Polices

<A>Times Roman medium

<B>Times Roman medium

<C>Times Roman bold

<D>Times Roman bold

<E>Times Roman bold

<F>*Times Roman italic*

<G>Helvetica medium

<H>Helvetica medium

<I>Helvetica medium

<J>Helvetica bold

<K>Helvetica bold

<L>*Helvetica italic*

<M>**PRESENTATION BOLD**

<N>Letter Gothic medium

<O>Prestige Elite medium

<P>Prestige Elite bold

<Q>Courier medium

<R>Courier bold

<S>OCR-A

<T>OCR-B

<q>Gothic 725 Black

<Outline Font:A> **H e l v e t i c a   b o l d**

<Outline Font:B> **Helvetica bold(P)**

<Outline Font:E> *0 1 2 3 4 5 6 7 8 9, y \$*

<Outline Font:F> **0 1 2 3 4 5 6 7 8 9, ¥ \$**

<Outline Font:G> **0 1 2 3 4 5 6 7 8 9, ¥ \$**

<Outline Font:H> **Dutch 801 bold**

<Outline Font:I> *Brush 738 regular*

<Outline Font:J> **Gothic 725 Black**

# ANNEXE 3 EXEMPLES D'IMPRESSION (suite)

## ■ Codes à Barres

JAN8, EAN8



2 parmi 5 Entrelacé



NW7



UPC-E



EAN13+5 digits



CODE39 (Full ASCII)



UPC-E+2 digits



EAN8+2 digits



UPC-A



MSI



CODE39 (Standard)



JAN13, EAN13



EAN13+2 digits



CODE128



CODE93



UPC-E+5 digits



EAN8+5 digits



UPC-A+2 digits





**UPC-A+5 digits**



**UCC/EAN128**



**2 parmi 5 Industriel**



**POSTNET**



**Customer bar code**



**Customer bar code de haute priorité**



**KIX Code**



**RM4SCC**



**Data Matrix**



**MicroQR**



**QR code**



**Micro PDF417**



**MaxiCode**



**CP Code**



**PDF417**



• Famille GS1 DataBar (sans impression du composite composé)

GS1 DataBar (Tronqué)



GS1 DataBar Empilé



GS1 DataBar Empilé Omnidirectionnel

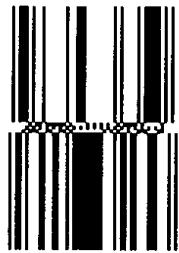

GS1 DataBar Limité



GS1 DataBar Etendu



GS1 DataBar Etendu Empilé



UPC-A

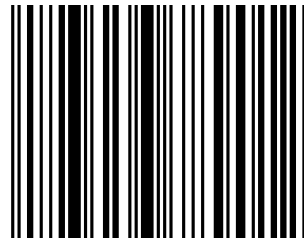

UPC-E

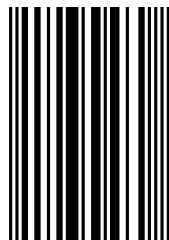

EAN-13

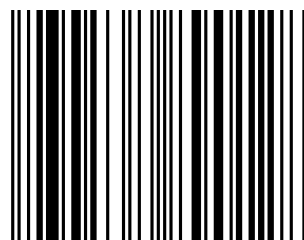

EAN-8

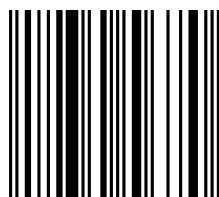

UCC/EAN-28 avec CC-A, CC-B, ou CC-C



• Famille GS1 DataBar (avec impression du composite composé)

GS1 DataBar (Tronqué)



GS1 DataBar Empilé

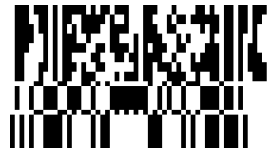

GS1 DataBar Empilé Omnidirectionnel



GS1 DataBar Limité



GS1 DataBar Etendu



GS1 DataBar Etendu Empilé

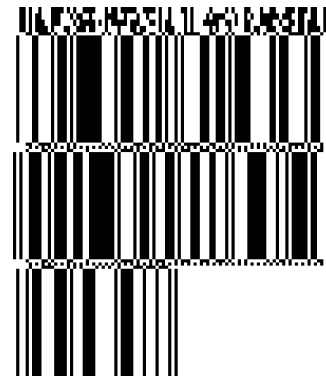

UPC-A



UPC-E

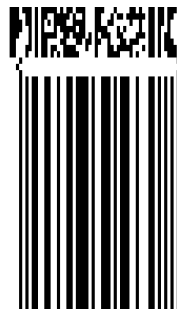

EAN-8



EAN-13



UCC/EAN-128 avec CC-A ou CC-B



UCC/EAN-128 avec CC-C



## ANNEXE 4 GLOSSAIRE

### Adresse IP de l'imprimante

Adresse sur 32-bit de l'imprimante connectée sur un réseau TCP/IP, et qui identifie l'imprimante réseau. Une adresse IP est constituée de 4 blocs de chiffres séparés par des points.

### Cellule d'échenillage

Cellule qui détecte par transparence la différence de potentiel entre l'étiquette et l'espace entre les étiquettes pour déterminer le début de l'impression.

### Cellule de marque noire

Cellule qui détecte par réflexion la différence de potentiel entre la marque noire et la zone d'impression pour déterminer le début de l'impression.

### Cellule de réflexion

Voir Cellule de marque noire.

### Cellule de transparence

Voir Cellule d'échenillage.

### Code à Barre

Codes représentant des caractères alphanumériques par une série de bandes blanches et noires de largeurs différentes. Ils sont utilisés dans des applications industrielles variées : fabrication, hôpitaux, librairies, revente, transports, magasinage etc. La lecture du code à barre est un moyen rapide et précis de saisir des informations, tandis qu'une saisie clavier a tendance à être lente et peu précise.

### Consommables

Media et film

### DPI

Points au pouce (Dots Per Inch)  
Unité exprimant la résolution de l'impression.

### Echenillage

Zone entre deux étiquettes

### Élément actif de la tête d'impression

La tête d'impression est constituée d'une ligne d'éléments actifs chauffants qui brûlent une petite zone du media thermique ou qui transfèrent un point de l'encre du film sur un media ordinaire.

### Étiquette

Type de media avec une surface adhésive.

### Film

Un film encré est utilisé pour transférer une image sur le média. En mode d'impression thermique par transfert, le film est chauffé par la tête et l'image se dépose sur le media.

### Impression thermique directe

Méthode d'impression qui ne nécessite pas de film mais un media thermosensible qui réagit à la chaleur. La tête thermique chauffe directement le media ce qui a pour effet de transférer l'impression sur le media..

### Impression transfert thermique

Méthode d'impression où la tête chauffe un film qui contient de l'encre mélangée à une résine de fixation, avec pour effet de transférer la résine colorée sur le media

### Imprimante Web

Les fonctions d'imprimante Web permettent de contrôler l'état de l'imprimante par le réseau, de sortir des impressions, vérifier ou changer la configuration, ou charger un nouveau firmware. Reportez-vous au manuel **Network Specification** pour les détails.

### IPS

Pouces par seconde (Inch per second)  
Unité exprimant la vitesse d'impression.

### LCD

Cristaux liquides (Liquid Crystal Display)  
Afficheur du panneau de contrôle, indique le mode de fonctionnement, les erreurs etc.

### Marque noire

Marque imprimée sur le media afin que l'impression se fasse toujours au même endroit grâce à la détection de cette marque.

### Media

Matière sur laquelle est réalisée l'impression : étiquettes, papier continu, cartonnage, bande carroll, papier perforé etc.

**Media pré-imprimé**

Type de media sur lequel ont été déjà imprimés des caractères, des logos ou autres dessins.

**Mode Batch**

Mode où l'impression se fait en continu à concurrence du nombre d'impressions demandé.

**Mode massicoté**

Mode de fonctionnement de l'imprimante lorsque le massicot optionnel est installé pour couper automatiquement le media après l'impression. La commande d'impression spécifie de couper à chaque impression, ou un nombre d'impressions entre chaque coupe.

**Mode ré-enrouleur interne**

Mode de fonctionnement de l'imprimante où un module de pré-décollage est utilisé pour rembobiner le média sur le ré-enrouleur interne.

**Mode de pré-décollage**

Dispositif utilisé pour décoller les étiquettes de leur support.

**Module massicot**

Périphérique utilisé pour couper le media.

**Police**

Jeu de caractères alphanumériques dans un style donné, exemple Helvetica, Courier, Times

**Port Interface I/O**

Carte interface qui peut être installée pour connecter l'imprimante à un système extérieur comme un système de pose. On peut entrer depuis le système extérieur les signaux d'avance, d'impression et de pause, et en sortie, les signaux d'impression, d'avance et d'erreur.

**Réglage de seuils**

Opération de réglage de cellule qui permet à l'imprimante de maintenir une position d'impression constante sur des media pré-imprimés.

**Résolution**

Degré de précision avec laquelle une image est reproduite. L'unité élémentaire de l'image est appelée un pixel. Lorsque la résolution augmente, le nombre de pixels s'accroît et l'image est plus détaillée.

**Plug and Play**

Lorsque le Plug and Play est activé, le PC identifie automatiquement l'imprimante (si le PC supporte le Plug & Play), optimise les ressources système (IRQ et DMA), et affiche un message demandant l'installation d'un nouveau pilote d'impression.

**RFID (Radio Frequency Identification, identification par radio fréquences)**

Méthode pour identifier automatiquement des personnes ou des objets par l'utilisation d'ondes radio. Dans le cas des machines de la série B-SX, le module RFID écrit des données numériques dans un tag RFID inséré dans les étiquettes ou les tickets, en même temps que l'impression des autres informations se réalise. Le tag RFID est une micro puce reliée à une antenne. La micro puce mémorise les données et l'antenne permet à la puce d'émettre et de recevoir des données.

**Tête d'impression thermique**

Tête d'impression utilisant le mode d'impression transfert thermique ou thermique direct.

**Ticket**

Type de media sans adhésif mais avec marque noire pour indiquer la zone d'impression. Le plus souvent, les tickets sont en fait des cartonnets ou un autre matériau durable.

**USB (Bus Série Universel)**

Interface utilisée pour connecter des périphériques comme une imprimante, un clavier ou une souris. Le port USB autorise la déconnexion du périphérique sans éteindre l'alimentation.

**Vitesse d'impression**

Vitesse à laquelle l'impression se réalise. La vitesse est exprimée en ips (pouces par seconde)