

TOSHIBA

Imprimante Code Barre TOSHIBA

SÉRIE B-FV4T

Mode d'emploi

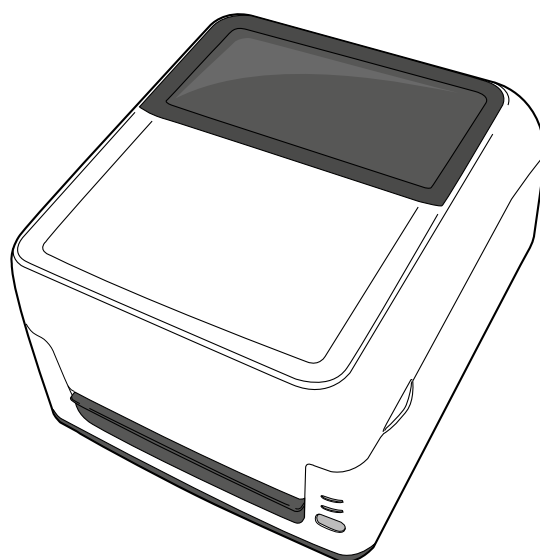

Conformité CE (Pour l'Europe uniquement)

Ce produit est conforme aux directives EMC et sur les dispositifs de faible voltage, et à leurs mises à jour. Le marquage CE est la responsabilité de TOSHIBA TEC Europe Retail Information Systems S.A., Rue de la Célidée 33 BE-1080 Brussels.

Veuillez contacter votre revendeur TOSHIBA TEC CORPORATION si vous devez obtenir une copie de la déclaration de conformité CE.

Ceci est un produit de Classe A. Dans un environnement domestique, ce produit peut causer des interférences radio, et dans ce cas l'utilisateur pourrait être amené à prendre les mesures nécessaires.

CAN ICES-3(A) / NMB-3(A)

Cet appareil numérique de la classe A est conforme à la norme NMB-003 du Canada.

(Seulement pour le Canada)

l'adaptateur secteur EA10953 ne doit être utilisé exclusivement que pour une imprimante de type série B-FV4T. Les imprimantes de la série B-FV4T ne doivent être alimentées que par l'adaptateur secteur EA10953.

Les informations suivantes ne concernent que les utilisateurs des pays membres de l'union Européenne :

Recyclage des produits

(Basé sur la directive Européenne 2002/96/EC,

Directive sur le recyclage des équipements électriques et électroniques – REEE – WEEE)



L'utilisation de ce symbole indique que ce produit ne doit pas être jeté sans tri préalable, comme un déchet classique, mais doit être collecté séparément. Les batteries et accumulateurs intégrés peuvent être laissés en place, ils seront récupérés par le centre de recyclage.

La barre noire indique que ce produit a été mis sur le marché après le 13 Août 2005.

En vous assurant que ce produit est correctement mis au rebut, vous participerez à prévenir les éventuelles conséquences néfastes sur l'environnement et la santé publique qui pourraient autrement être causés par une gestion inappropriée des déchets contenus dans ce produit.

Pour obtenir des informations complémentaires sur la récupération et le recyclage de ce produit, veuillez contacter le fournisseur auprès duquel vous en avez fait l'acquisition.

Résumé des précautions

La sécurité personnelle lors de la manipulation ou de l'entretien du matériel est extrêmement importante. Les avertissements et précautions nécessaires à la manipulation en toute sécurité du matériel sont inclus dans ce manuel. Les avertissements et précautions contenus dans ce manuel doivent être lus et assimilés avant toute manipulation ou entretien. Ne tentez pas d'effectuer des réparations ou des modifications sur ce matériel. Si une erreur se produit qui ne peut être résolue en suivant les instructions de ce manuel, coupez le courant, déconnectez le câble secteur et ensuite contactez votre revendeur agréé TOSHIBA TEC CORPORATION pour une assistance technique.

Explication des symboles



AVERTISSEMENT

Ce symbole indique une situation potentiellement dangereuse qui, si elle n'est pas évitée, peut entraîner la mort, des blessures ou des dommages sérieux, ou un embrasement du matériel et des objets environnants.



PRECAUTION

Ce symbole indique une situation potentiellement dangereuse qui, si elle n'est pas évitée, peut entraîner des blessures mineures et modérées, des dommages partiels au matériel et aux objets environnants, ou une perte de données.



INTERDIT

Ce symbole signale une action interdite (interdiction).

Le dessin à l'intérieur ou près du symbole précise quelle est l'action interdite. (Le symbole ci-contre indique "Ne pas démonter".)



DOIT être effectué

Ce symbole indique une action à effectuer.

Le dessin à l'intérieur du symbole précise quelle est l'action à exécuter. (Le symbole ci-contre indique "Retirer la fiche secteur de la prise")

NOTE: Indique une information à laquelle vous devez faire attention en consultant ce manuel.



AVERTISSEMENT

Indique un danger de **mort** ou de **blessures graves** si l'équipement est utilisé en négligeant ces instructions.



Interdiction d'utiliser une tension autre que celle spécifiée

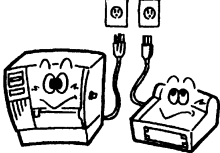

N'utilisez pas de tension d'alimentation différente de celle indiquée sur la plaque de spécifications. Ceci pourrait provoquer un **incendie** ou un **choc électrique**.



Interdit

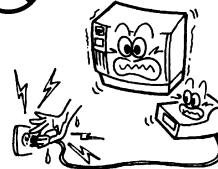

Ne branchez pas et ne débranchez pas le câble secteur avec les mains mouillées. Vous risqueriez une **électrocution**.



Interdit



Si la machine partage une même prise avec d'autres appareils consommant beaucoup d'électricité, il y aura des fluctuations de tension importantes lorsque ces appareils fonctionnent. Pour éviter tout risque d'**incendie** ou de **choc électrique**, ne branchez pas d'autres appareils à la même prise que la machine.



Interdit



Ne placez pas d'objets métalliques ou de récipients contenant un liquide (vases, pots de fleurs, tasses, etc.) sur la machine. Un objet métallique ou un liquide peut provoquer un **incendie** ou une **électrocution** s'il pénètre accidentellement dans la machine.



Interdit

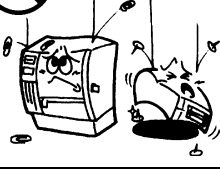

N'introduisez pas et ne faites pas tomber de pièces métalliques, de matières inflammables ou d'autres objets dans les ouvertures d'aération de la machine. Ils pourraient provoquer un **incendie** ou une **électrocution**.



Interdit

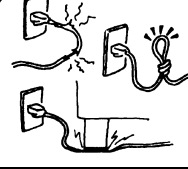

N'essayez pas d'endommager ou de modifier les câbles secteur. Ne placez pas d'objets lourds dessus, ne les tirez pas, ne les pliez pas. Ceci pourrait provoquer un **incendie** ou une **électrocution**.



Débranchez la prise.













Si la machine tombe, ou si son capot est endommagé, commencez par mettre le bouton marche/arrêt sur arrêt et par débrancher le câble secteur de la prise murale. Ensuite, contactez votre revendeur agréé TOSHIBA TEC CORPORATION pour une assistance technique. Une utilisation prolongée de l'imprimante dans ces conditions peut être source d'**incendie** ou de **choc électrique**.

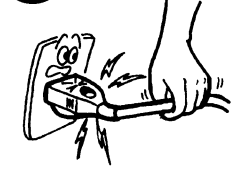

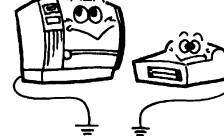
Débranchez la prise.

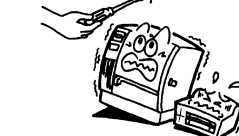

Une utilisation prolongée de l'imprimante dans une condition anormale, comme par exemple lorsque l'imprimante produit de la fumée ou des odeurs étranges peut être source d'**incendie** ou de **choc électrique**. Dans ce cas, mettez immédiatement l'interrupteur marche/arrêt sur Arrêt et déconnectez le câble secteur de la prise murale. Ensuite, contactez votre revendeur agréé TOSHIBA TEC CORPORATION pour une assistance technique.

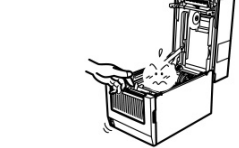
 <p>Débranchez la prise.</p> 	<p>Si des corps étrangers (fragments de métal, eau, liquides) pénètrent à l'intérieur de la machine, commencez par mettre le bouton marche/arrêt sur arrêt et par déconnecter le câble secteur de la prise murale. Ensuite, contactez votre revendeur agréé TOSHIBA TEC CORPORATION pour une assistance technique. Une utilisation prolongée de l'imprimante dans ces conditions peut être source d'incendie ou de choc électrique.</p>	 <p>Débranchez la prise.</p> 	<p>Pour débrancher le câble d'alimentation, tirez-le par la prise. Ne tirez pas directement sur le câble. Ceci pourrait sectionner et exposer les fils internes du câble et causer un incendie ou un choc électrique.</p>
 <p>Branchez un fil de terre.</p> 	<p>Assurez-vous que votre installation est correctement reliée à la terre. Les rallonges doivent aussi prévoir un fil de terre. Une installation mal reliée à la terre peut provoquer un incendie ou un choc électrique.</p>	 <p>Démontage interdit.</p> 	<p>Ne retirez pas les capots, ne réparez ou ne modifiez pas l'imprimante par vous-même. Contactez votre revendeur agréé TOSHIBA TEC CORPORATION pour une assistance technique. Vous pourriez recevoir un choc électrique ou être blesé par des parties très chaudes ou tranchantes dans l'imprimante.</p>
 <p>Interdit</p> 	<p>N'utilisez pas de spray nettoyant contenant de gaz inflammable pour nettoyer ce matériel, ceci pourrait provoquer un début d'incendie.</p>	 <p>Interdit</p> 	<p>Prenez garde à ne pas vous blessez avec les parties tranchantes du massicot de l'imprimante.</p>



PRECAUTION

Indique un risque de **blessures** ou de **dommages** matériels si la machine est utilisée en négligeant ces instructions.

Précautions

Les précautions suivantes vous permettront d'avoir un fonctionnement correct de l'imprimante.

- Evitez les endroits qui présentent les conditions défavorables suivantes:
 - * Températures hors spécifications
 - * Alimentation secteur partagée
- NE JAMAIS UTILISER DE DILUANT NI D'AUTRES SOLVANTS VOLATILES sur les capots en plastique.
- N'utilisez que des papiers, des étiquettes et des rubans recommandés par TOSHIBA TEC CORPORATION.
- N'entrez pas les rubans et medias à un endroit où ils seraient exposés à la lumière directe du soleil, à des températures élevées, à une humidité importante, à de la poussière ou à des gaz.
- Assurez-vous d'utiliser l'imprimante sur une surface plane..
- Toute information mémorisée dans la mémoire de l'imprimante peut être perdue lors d'une erreur d'impression.
- Evitez d'utiliser cet équipement sur la même ligne secteur que des appareils de forte puissance ou susceptibles d'émettre des interférences.
- Eteignez l'imprimante lors des interventions à l'intérieur ou lors des nettoyages.
- Assurez-vous de garder l'environnement de travail à l'abri de l'électricité statique.
- Ne placez pas d'objets lourds sur la machine. Ils pourraient tomber et blesser quelqu'un.
- Ne bouchez pas les ouvertures d'aération de la machine. La chaleur s'accumulerait à l'intérieur et pourrait provoquer un **incendie**.
- Ne vous appuyez pas contre l'imprimante Celle-ci peut tomber et vous pouvez être blesé.
- Débranchez l'imprimante lorsqu'elle n'est pas utilisée pendant une longue période.
- Placez la machine sur une surface stable.
- **RISQUE D'EXPLOSION SI LA BATTERIE EST REMPLACÉE PAR UN TYPE INCORRECT.** Mettez au rebut les batteries usagées conformément aux instructions.

Au sujet de la maintenance

- Faites appel à nos services de maintenance.
Après avoir acheté le matériel, prenez contact avec votre revendeur agréé TOSHIBA TEC CORPORATION pour une visite de maintenance annuelle, de manière à effectuer un nettoyage complet de l'intérieur de la machine. De la poussière peut s'accumuler à l'intérieur et entraîner des risques d'incendie ou de mauvais fonctionnement. Le nettoyage est important, en particulier avant les saisons humides et pluvieuses.
- Nos services de maintenance effectuent les vérifications périodiques et les autres opérations nécessaires à maintenir la qualité et la performance des imprimantes. Prévenant de ce fait les problèmes.
Pour tous détails, consultez votre revendeur agréé TOSHIBA TEC CORPORATION.
- Utilisations d'insecticides et d'autres produits.
N'exposez pas les machines aux insecticides ou à d'autres solvants volatiles, dans la mesure où cela peut endommager les capots ou entraîner un écaillage de la peinture.

TABLE DES MATIERES

	Page
1. PRESENTATION DU PRODUIT	F1-1
1.1 Introduction	F1-1
1.2 Caractéristiques.....	F1-1
1.3 Déballage	F1-1
1.4 Accessoires	F1-1
1.5 Vue Générale	F1-3
1.5.1 Dimensions.....	F1-3
1.5.2 Face Avant	F1-3
1.5.3 Face Arrière.....	F1-3
1.5.4 Intérieur	F1-4
1.5.5 Touche et Voyant Indicateur.....	F1-5
2. INSTALLATION DE L'IMPRIMANTE.....	F2-1
2.1 Précautions.....	F2-1
2.2 Avant la mise en Route	F2-2
2.3 Mise en Route de l'Imprimante.....	F2-2
2.3.1 Allumer l'Imprimante.....	F2-2
2.3.2 Eteindre l'Imprimante.....	F2-3
2.4 Connexion des Câbles à l'Imprimante	F2-3
2.5 Connexion de l'Adaptateur et du Câble Secteur.....	F2-4
2.6 Ouverture/Fermeture du capot supérieur	F2-5
2.7 Chargement du Media	F2-7
2.8 Chargement du Ruban	F2-17
2.9 Utilitaire de Calibration des Cellules, d'Auto-Test et de Vidage Dump.....	F2-21
2.9.1 Calibration des Cellules.....	F2-21
2.9.2 Auto-Test et Vidage Dump	F2-22
3. MAINTENANCE	F3-1
3.1 Nettoyage	F3-1
3.1.1 Tête d'Impression	F3-1
3.1.2 Cellules.....	F3-2
3.1.3 Rouleaux	F3-2
3.1.4 Emplacement Media.....	F3-3
3.2 Précautions de Manipulation du Media et du Ruban	F3-4
4. DEPISTAGE DES PANNES.....	F4-1
4.1 Guide de Dépannage	F4-1
4.2 Voyant Status	F4-2
4.3 Enlever les Bourrages	F4-3
ANNEXE 1 SPECIFICATIONS.....	FA1-1
A1.1 Imprimante.....	FA1-1
A1.2 Options	FA1-3
A1.3 Media.....	FA1-3
A1.3.1 Types de Media.....	FA1-3
A1.3.2 Zone de Détection de la Cellule Echenillage	FA1-5
A1.3.3 Zone de Détection de la Cellule de Marque Noire.....	FA1-5
A1.3.4 Zone d'Impression Effective	FA1-5
A1.4 Ruban.....	FA1-6

ANNEXE 2 INTERFACE FA2-1

GLOSSAIRE

NOTE:

- Ce manuel ne peut être copié, en entier ni en partie, sans l'autorisation écrite préalable de TOSHIBA TEC CORPORATION.
- Le contenu de ce manuel est susceptible d'être modifié sans préavis.
- Veuillez contacter votre représentant local pour toutes questions relatives à ce manuel.
- Centronics est une marque déposée de Centronics Data Computer Corp.
- Windows est une marque déposée de Microsoft Corporation.

1. PRESENTATION DU PRODUIT

1.1 Introduction

Merci d'avoir choisi l'imprimante code barre TOSHIBA B-FV4T. Ce manuel contient des informations utiles depuis l'installation jusqu'aux tests internes de bon fonctionnement, lisez-le attentivement pour obtenir le meilleur de votre imprimante et augmenter sa durée de vie. Ce manuel doit être conservé à portée de main pour vous y reporter en cas de besoin. Veuillez contacter votre représentant local TOSHIBA TEC pour toute question concernant ce manuel.

1.2 Caractéristiques

Cette imprimante présente les caractéristiques suivantes:

Interfaces

Cette imprimante est équipée en standard d'une interface USB et d'un port Ethernet. Elle peut également recevoir une interface série (RS232) ou Centronics au choix (dépendant du modèle).

Facile à utiliser

Le mécanisme de l'imprimante est conçu pour permettre des manipulations très simples et un accès aisé pour la maintenance.

Un mécanisme universel

Le modèle B-FV4T-GS réalise des impressions claires et contrastées avec une tête d'impression de 8 points au mm (203 dpi) et à une vitesse atteignant 152.4 mm/s (6 pouces/sec) ; les B-FV4T-TS impriment en 11.8 points au mm (300 dpi) et jusqu'à 101.6 mm/s (4 pouces/sec).

Une gamme complète d'options

L'imprimante reçoit les accessoires optionnels suivants :

- Module massicot
- Support média externe
- Module de Pré-décollage
- Interface réseau Wifi *¹
- Interface Bluetooth *¹

**¹Ces options seront disponibles prochainement.*

1.3 Déballage

1. Déballer l'imprimante.
2. Recherchez tout dommage ou rayure sur votre imprimante. Cependant, veuillez noter que TOSHIBA TEC décline toute responsabilité pour quelque dommage subi pendant le transport de l'imprimante.
3. Conservez le carton et les cales intérieures pour le transport futur de l'imprimante.

1.4 Accessoires

Lors du déballage de l'imprimante, assurez-vous que tous les accessoires sont présents :











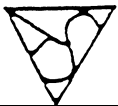







- CD-ROM (1 pc.)
- Adaptateur Secteur (1 pc.)
- Manuel d'installation rapide (1 copie)
- Précautions de Sécurité (1 copie)
- Câble USB (1 pc.)
- Axe ruban 1 pouce (2 pcs.)
- Axe ruban ½ pouce (2 pcs.)
- Rouleau de support papier pour média à enroulement extérieur (1 pc.)*²

**²Utilisez ce rouleau lorsque vous chargez un média à enroulement extérieur. Reportez-vous à la Note 4 de la Section 2.7 Chargement du média pour les instructions de montage.*

■ Si vous devez acheter un câble secteur

Dans certains pays, le câble secteur n'est pas fourni avec l'imprimante ; si c'est votre cas, veuillez acheter un câble secteur qui respecte les standards ci-dessous ou veuillez prendre contact avec votre revendeur autorisé TOSHIBA TEC CORPORATION.

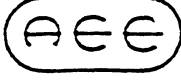

(Mai 2014)

Pays	Agence	Logo de Certification	Pays	Agence	Logo de Certification	Pays	Agence	Logo de Certification
Australie	SAA		Allemagne	VDE		Suède	SEMKKO	
Autriche	OVE		Irlande	NSAI		Suisse	SEV	
Belgique	CEBEC		Italie	IMQ		Royaume-Uni	ASTA	
Canada	CSA		Japon	METI		Royaume-Uni	BSI	
Danemark	DEMKO		Pays-Bas	KEMA		Etats-Unis d'Amérique	UL	
Finlande	FEI		Norvège	NEMKO		Europe	HAR	
France	UTE		Espagne	AEE		Chine	CCC	

Instructions pour le câble secteur

1. Pour utiliser avec un secteur 100 à 125 V alternatif, veuillez choisir un câble de catégorie 125V, 10A mini.
2. Pour utiliser avec un secteur 200 à 240 V alternatif, veuillez choisir un câble de catégorie 250V mini.
3. Veuillez choisir un câble secteur de longueur égale ou inférieure à 2 mètres.
4. La connexion du câble secteur sur l'adaptateur secteur est de type ICE-320-C6. Reportez-vous à l'illustration ci-dessous pour sélectionner un câble adéquat.

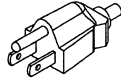
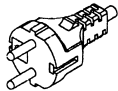
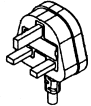

Pays ou Région	Amérique du Nord	Europe	Royaume-Uni	Australie	Chine
Câble secteur Calibré (au moins) Type	125V, 10A SVT	250V H05VV-F	250V H05VV-F	250V AS3191 approved, Usage léger ou normal	250V GB5023
Taille du conducteur (au moins)	No. 3/18AWG	3 x 0.75 mm ²	3 x 0.75 mm ²	3 x 0.75 mm ²	3 x 0.75 mm ²
Aspect de la prise (Type agréé localement)					
Calibré (au moins)	125V, 10A	250V, 10A	250V, *1	250V, *1	250V, *1

*1: Au moins, 125% de l'ampérage estimé du produit.

1.5 Vue Générale

Les éléments et les unités décrits et nommés dans cette section sont utilisés comme références dans les chapitres suivants.

1.5.1 Dimensions



W: 220.6 (8.7) x D: 278.5 (11.0) x H: 182.0 (7.2)
Dimensions en mm (pouces)

1.5.2 Face Avant

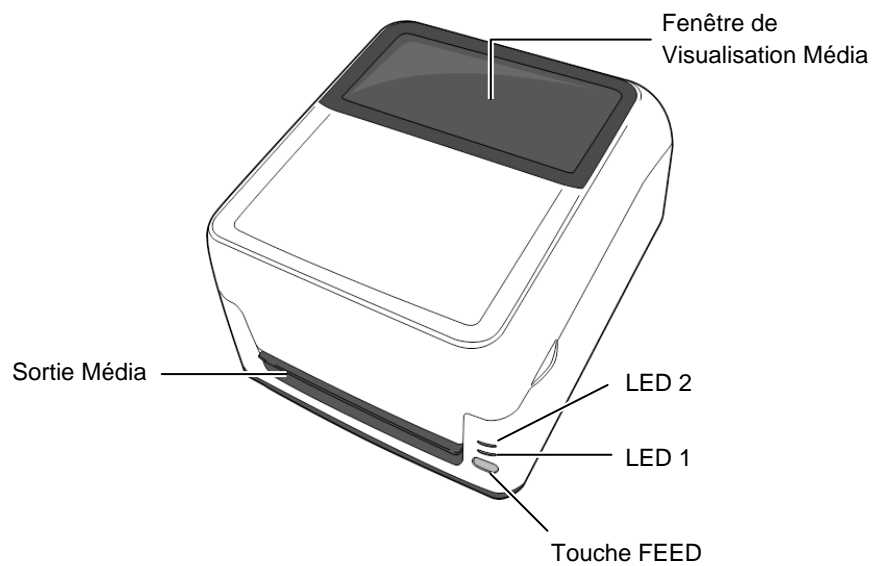

1.5.3 Face Arrière

Pour les détails de la face arrière, référez-vous à la **Section 2.4 Connexion des Câbles à l'imprimante**.

1.5.4 Intérieur

⚠ AVERTISSEMENT!
Ne touchez pas la tête ou autour de celle-ci juste après l'impression. Vous pourriez vous brûler car la tête chauffe beaucoup lors de l'impression.

Vue 1

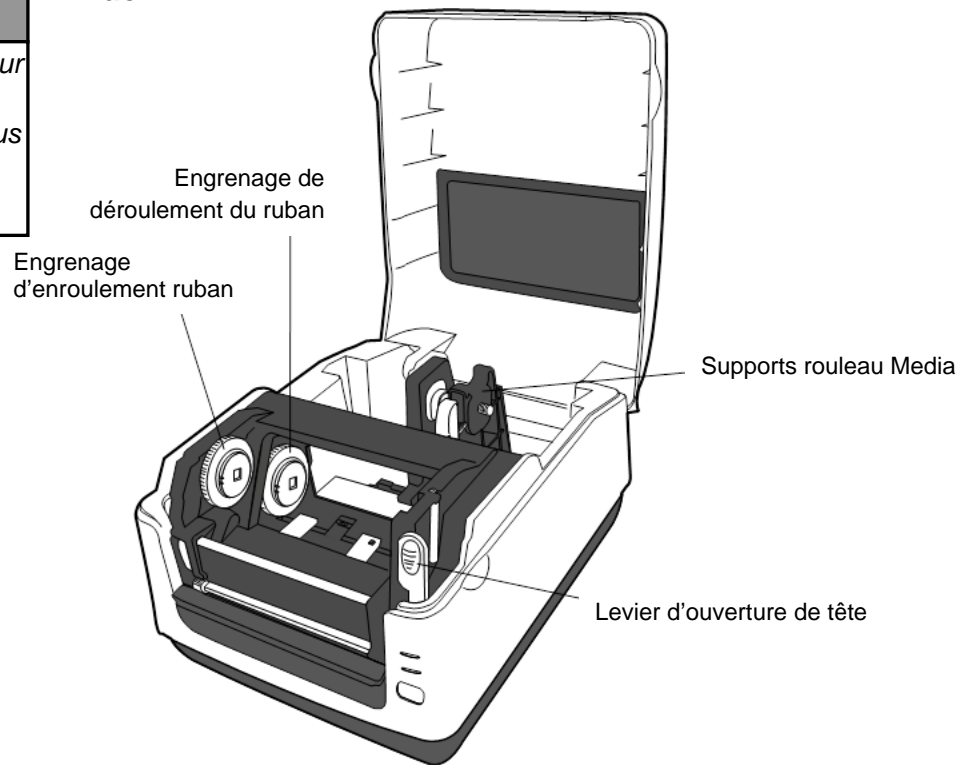

Vue 2

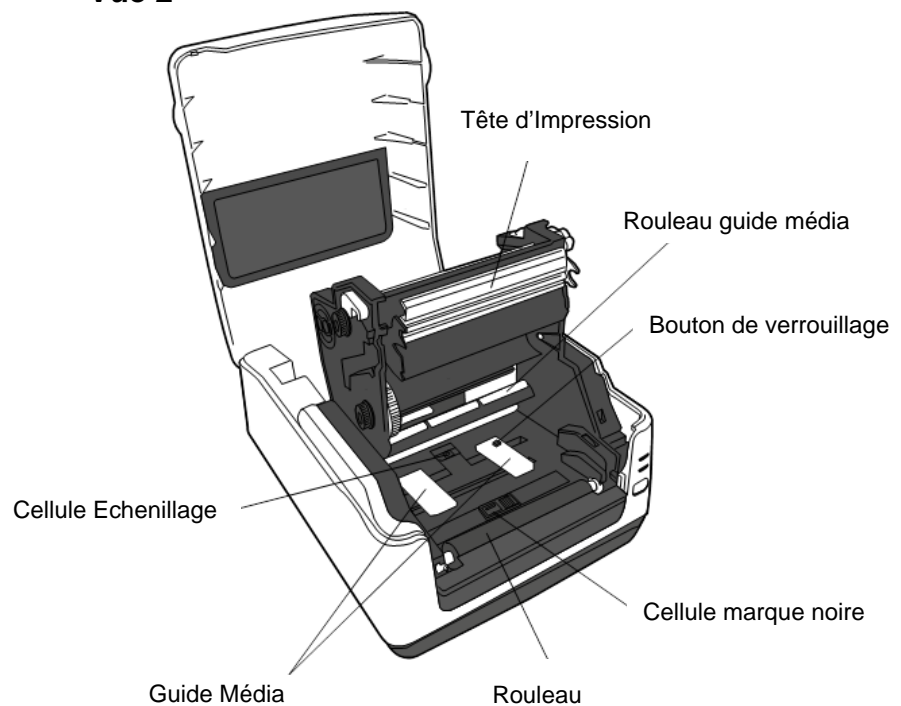

1.5.5 Touche et voyant indicateur

La touche [FEED] a trois fonctions. Elle peut servir à avancer le média (FEED), redémarrer (RESTART) ou mettre en pause (PAUSE) selon le contexte.

Fonction FEED	<ul style="list-style-type: none"> Appuyez sur la touche lorsque l'imprimante est online pour faire avancer le média.
Fonction RESTART	<ul style="list-style-type: none"> Après avoir résolu un problème ayant entraîné une erreur, appuyez sur la touche pour remettre l'imprimante online. Si l'imprimante est en pause, appuyez sur la touche pour reprendre l'impression.
Fonction PAUSE	<ul style="list-style-type: none"> Si vous appuyez sur la touche en cours d'impression, l'imprimante passe en pause après avoir fini l'impression de l'étiquette en cours.

Les voyants indicateurs LED1 et LED2 s'allument ou clignotent différemment selon l'état de l'imprimante. Vous trouverez dans l'intérieur du capot de l'imprimante un résumé rapide.

LED 1	LED 2	Etat de l'imprimante
Eteint	Eteint	Imprimante éteinte. Si l'imprimante est allumée, la tête d'impression est ouverte.
Vert	Eteint	En attente
Vert ^L	Eteint	L'impression est suspendue (pause).
Vert ^R	Eteint	En cours de communication avec l'ordinateur hôte.
Vert	Vert	Ecriture en mémoire flash ou USB.
Vert	Vert ^I	Initialisation de la mémoire Flash ROM de la carte CPU ou de la mémoire USB.
Orange	Vert	Un bourrage papier s'est produit.
Orange	Rouge	Le média est fini.
Rouge	Rouge ^I	Erreur tête ouverte : la tête a été ouverte en cours d'impression.
Rouge	Orange ^R	La température de la tête excède la limite autorisée.
Orange	Orange	Fin du ruban transfert (en mode d'impression par transfert).
Rouge	Vert	Une erreur de communication est survenue (uniquement en liaison RS-232C)
Rouge	Vert ^L	Erreur de commande.
Rouge	Vert ^I	<ul style="list-style-type: none"> Erreur de mémoire Flash ROM de la carte CPU, ou de la mémoire USB. Erreur lors du formatage de la mémoire Flash ROM de la carte CPU ou de la mémoire USB. Sauvegarde des fichiers impossible par manque de place disponible sur la mémoire Flash ROM de la carte CPU ou sur la mémoire USB.
Rouge	Vert ^R	Un bourrage papier s'est produit dans le module massicot (uniquement lorsque le module massicot est installé)
Rouge	Orange ^I	Tête d'impression défectueuse.

R: Clignote rapidement (0.5 sec)

I: Clignote à vitesse intermédiaire (1.0 sec)

L: Clignote lentement (2.0 sec)

2. INSTALLATION DE L'IMPRIMANTE

Cette section passe en revue les étapes pour installer votre imprimante avant de la mettre en route. Vous y trouverez les précautions à respecter, comment brancher les câbles, monter les accessoires, charger le ruban et le papier, insérer la carte mémoire optionnelle et comment réaliser un test d'impression.

2.1 Précautions

 **PRECAUTION!**

Évitez d'utiliser l'imprimante à des endroits exposés à une forte luminosité (lumière solaire directe, lampe de bureau) car les capteurs de l'imprimante peuvent en être affectés et entraîner un mauvais fonctionnement.

Veillez prendre les précautions suivantes afin d'assurer le meilleur environnement de fonctionnement ainsi que la sécurité de l'opérateur.

- Posez l'imprimante sur une surface stable et de niveau, à un endroit éloigné de toute humidité ou température excessive, hors vibrations et abrité de la poussière et de la lumière solaire directe.
- Conservez l'environnement de travail à l'abri de l'électricité statique qui peut causer des dommages à des composants internes sensibles.
- Assurez-vous que l'imprimante est branchée sur un secteur «propre» et qu'aucun dispositif haute tension, source d'interférences, n'est connecté sur la même ligne.
- Assurez-vous que l'imprimante est connectée sur une prise secteur trois plots correctement reliée à la terre.
- N'utilisez pas l'imprimante capot ouvert. Soyez attentif à ce que vos doigts ou vos habits ne soient pas entraînés par les éléments en mouvement de l'imprimante, et tout particulièrement par le massicot optionnel.
- Assurez-vous d'éteindre l'imprimante et de déconnecter l'adaptateur secteur de cette dernière avant d'intervenir à l'intérieur de l'imprimante ou lors du nettoyage.
- Utilisez uniquement des papiers et rubans recommandés par TOSHIBA TEC pour de meilleurs résultats et une durée de vie plus longue. (Reportez-vous au manuel des consommables.)
- Entrez les rubans et les media conformément aux spécifications.
- Le mécanisme de l'imprimante intègre des composants haute tension, c'est pourquoi vous ne devez jamais retirer aucun des capots de l'imprimante car vous pourriez recevoir un choc électrique. De plus, l'imprimante intègre de nombreux composants délicats qui pourraient être endommagés par un personnel non autorisé.
- Nettoyez l'extérieur de l'imprimante avec un chiffon doux et sec ou un chiffon doux légèrement imbibé d'une solution nettoyante douce.
- Attention lors du nettoyage de la tête car elle peut devenir très chaude lors de l'impression. Attendez qu'elle refroidisse avant de la nettoyer. N'utilisez que des stylos nettoyeurs de tête recommandés par TOSHIBA TEC.
- N'éteignez pas et ne débranchez pas l'imprimante pendant l'impression ou lorsque le voyant clignote.
- La prise doit être proche de l'imprimante et doit rester facilement accessible.

2.2 Avant la mise en Route

NOTE:

1. Une connexion par câble est nécessaire pour communiquer avec un ordinateur hôte en RS-232C, Centronics, Ethernet, ou USB.
 - (1) câble RS-232C: 9 broches (n'utiliser pas de câble nul modem)
 - (2) câble Centronics: 36 broches
 - (3) câble Ethernet: 10/100 Base
 - (4) câble USB: V2.0 (pleine vitesse)
2. Utilisez le pilote d'impression Windows pour imprimer depuis les applications Windows. Vous pouvez aussi contrôler l'imprimante avec ses codes de programmation. Pour tous détails veuillez contacter votre revendeur TOSHIBA TEC CORPORATION.

Cette section décrit les étapes d'une installation correcte de l'imprimante.

1. Déballez l'imprimante et ses accessoires de son carton.
2. Placez l'imprimante là où elle doit être utilisée, conformément aux instructions de sécurité du manuel concernant les conseils pour les emplacements corrects.
3. Assurez-vous que l'interrupteur est en position Off. (Voir **chap. 2.3.**)
4. Connectez l'imprimante sur un ordinateur ou sur un réseau en utilisant un câble RS-232C, Centronics, Ethernet ou USB. (Voir **chap 2.4.**)
5. Branchez l'adaptateur secteur à l'imprimante, puis branchez ce dernier sur une prise secteur correctement reliée à la terre. (Voir **chap. 2.5**)
6. Chargez le média. (Voir **chap 2.7.**)
7. Réglez la position de la cellule de marque noire ou d'échenillage en fonction du média utilisé. (Voir **chap 2.7.**)
8. Chargez le ruban si nécessaire. (Voir **chap 2.8**)
9. Installez le pilote d'impression sur l'ordinateur hôte. (Reférez-vous au pilote d'impression sur le CD-ROM.)
10. Mettez l'imprimante en marche. (Voir **chap 2.3.**)

2.3 Mise en Route de l'imprimante

2.3.1 Mise en route

ATTENTION!

Utilisez le bouton Marche/Arrêt pour allumer et éteindre l'imprimante. Brancher et débrancher le câble peut entraîner un incendie, un choc électrique ou peut endommager l'imprimante.

NOTE:

Si un des voyants est allumé en rouge, reportez-vous en **Section 4.1. Guide de dépannage.**

Lorsque l'imprimante est connectée sur l'ordinateur hôte, une bonne habitude consiste à allumer l'imprimante avant l'ordinateur hôte, et à éteindre l'ordinateur hôte avant l'imprimante.

1. Pour mettre l'imprimante sous tension, appuyez sur le bouton Marche/Arrêt comme indiqué ci-dessous. Notez que la position (|) du bouton est la position de fonctionnement.

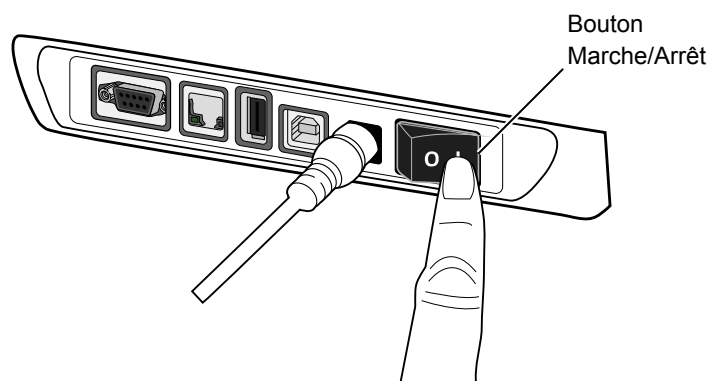

2. Pendant que l'imprimante démarre, les deux voyants s'allument en orange puis s'éteignent, finalement le voyant 1 reste allumé en vert.

2.3.2 Eteindre l'Imprimante

⚠ ATTENTION!

1. *N'éteignez pas l'imprimante pendant l'impression, car cela peut entraîner un bouchage papier ou endommager l'imprimante.*
2. *N'éteignez pas l'imprimante pendant que LED1 clignote, cela peut entraîner des pertes des données en cours de téléchargement.*

1. Avant d'éteindre l'imprimante, vérifiez que le voyant LED1 est allumé en vert (pas clignotant) et que le LED2 est éteint.
2. Pour éteindre l'imprimante, Appuyez sur le bouton Marche/Arrêt comme indiqué ci-dessous. Notez que la position (O) du bouton est la position d'arrêt.

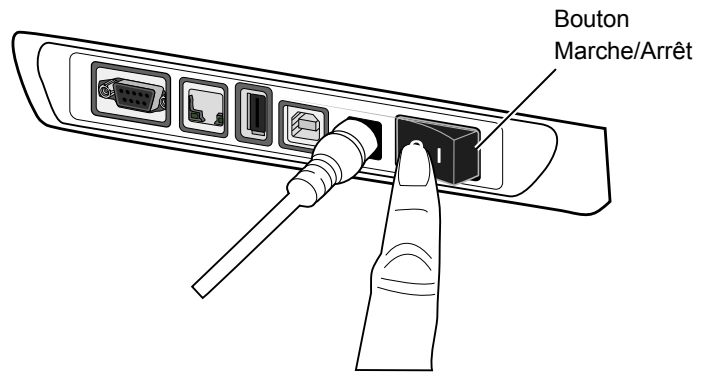

2.4 Connexion des Câbles à l'Imprimante



PRECAUTION!

Assurez-vous de brancher le câble série ou parallèle lorsque l'imprimante et l'ordinateur sont éteints. Autrement, vous risquez de provoquer un court-circuit ou d'endommager l'imprimante ou l'ordinateur.

NOTE:

Reportez-vous à la section **APPENDIX 2, INTERFACE** pour les spécifications du câble série.

Cette section décrit comment brancher les câbles de communication entre l'imprimante et l'ordinateur hôte ou d'autres dispositifs. Il y a quatre moyens différents de connecter l'imprimante :

- Une connexion par câble Ethernet pour vous connecter sur un réseau ou directement sur le port Ethernet de votre ordinateur.

NOTE:

- Utilisez un câble Ethernet conforme au standard.

10BASE-T : Catégorie 3 ou supérieur

100BASE-TX : Catégorie 5 ou supérieur

Longueur de câble : Segment jusqu'à 100m de longueur

- Selon votre environnement, des interférences électromagnétiques sur le câble peuvent entraîner des erreurs de communication. Dans ce cas, veuillez utiliser un câble blindé (STP).

- Un câble USB pour relier l'interface USB de l'imprimante et un des ports USB de votre ordinateur.

NOTE:

- Pour débrancher le câble USB de l'ordinateur hôte, suivez la procédure de déconnexion sécurisée des périphériques de votre ordinateur.

- Utilisez un câble USB conforme V2.0 ou supérieur, et présentant une prise type B à une de ses extrémités.

- Un câble série entre le port série RS-232C de l'imprimante et un des ports série de votre ordinateur.
- Un câble parallèle entre le port parallèle standard de l'imprimante et celui de votre ordinateur (LPT).

Le schéma ci-dessous vous indique les possibilités de connexion disponibles sur votre imprimante.

Imprimante avec Interface USB et Ethernet (LAN)

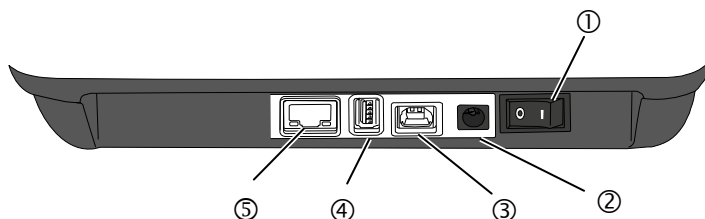

- ① Bouton Marche/Arrêt
- ② Prise Jack d'alimentation
- ③ Interface USB vers l'ordinateur
- ④ Interface USB hôte pour une clé USB mémoire.
- ⑤ Interface Ethernet
- ⑥ Interface Série (RS-232C)*
* Interface Série (RS-232C) présente ou non selon le modèle.
- ⑦ Interface Parallèle (Centronics)

Imprimante avec interface série (RS-232C)

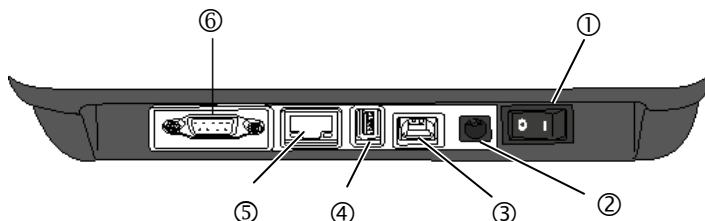

Imprimante avec interface parallèle (Centronics)

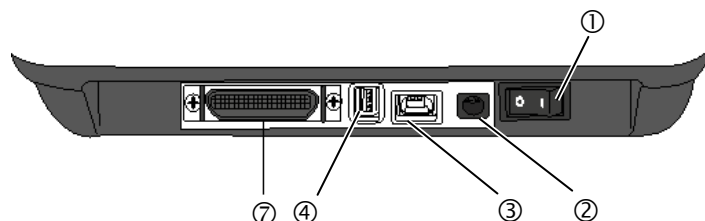

2.5 Connexion de l'Adaptateur et du Câble Secteur

NOTE:

1. Dans la mesure où le câble d'alimentation secteur n'est pas inclus avec l'imprimante, veuillez vous en fournir un correspondant aux indications de la page 1-2.
2. l'adaptateur secteur EA10953 ne doit être utilisé exclusivement que pour une imprimante de type série B-FV4T. Les imprimantes de la série B-FV4T ne doivent être alimentées que par l'adaptateur secteur EA10953.

1. Assurez-vous que le bouton de marche/arrêt est en position OFF (O).
2. Branchez le câble secteur sur la prise de l'adaptateur secteur.

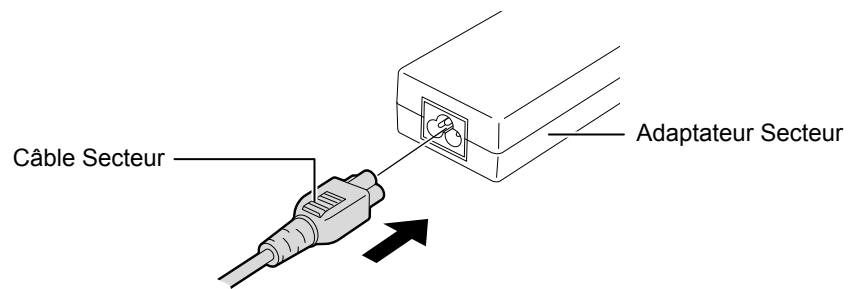

3. Branchez le connecteur de sortie de l'adaptateur secteur dans la prise Jack à l'arrière de l'imprimante.

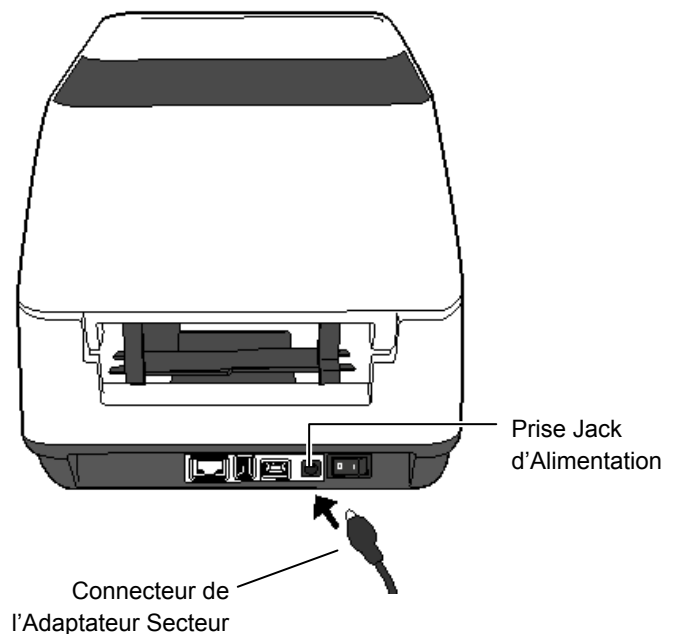

2.6 Ouverture/Fermeture du capot supérieur

Assurez-vous de suivre les instructions suivantes pour l'ouverture ou la fermeture du capot supérieur.

⚠ AVERTISSEMENT!

Pour prévenir tout dommage, évitez d'accrocher ou de coincer tous objets dans le mécanisme.

⚠ ATTENTION!

1. Prenez garde à ne pas toucher les éléments actifs de la tête en levant le bloc de tête. L'électricité statique peut engendrer des problèmes de qualité d'impression ou endommager des points de tête.
2. N'obturez pas le détecteur de capot ouvert avec votre main ou votre doigt, car cela pourrait entraîner une détection erronée de la fermeture du capot.

NOTE:

Assurez-vous que le capot est complètement fermé, faute de quoi la qualité d'impression pourrait s'en trouver affectée.

Ouverture du capot supérieur:

1. Relevez le capot selon la direction indiquée par la flèche en maintenant les deux poussoirs de chaque côté du capot.

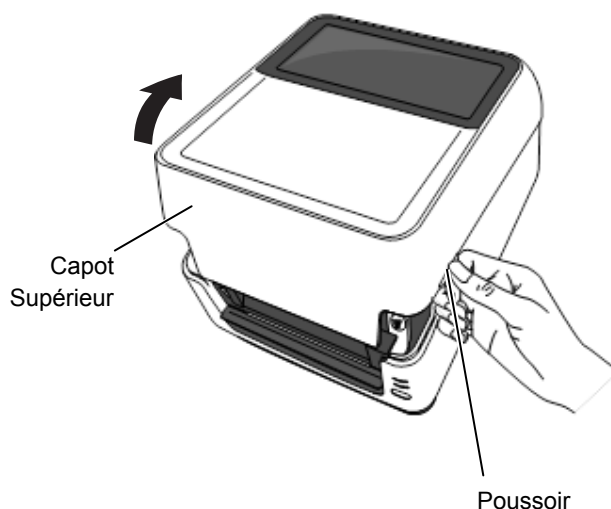

Fermeture du Capot Supérieur:

1. Refermez doucement le capot supérieur.

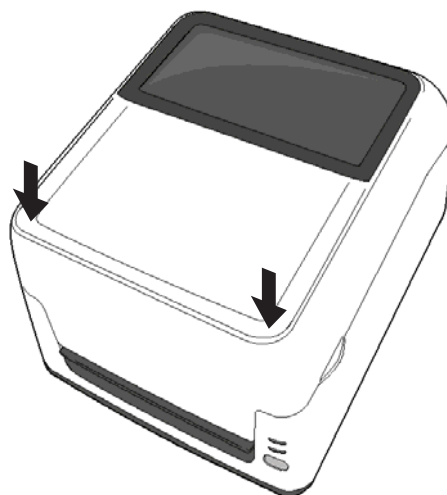

2.7 Chargement du Media

⚠ AVERTISSEMENT!

1. Ne touchez aucune partie mobile. Pour limiter les risques d'entraînement de vos doigts, bijoux ou habits dans le mécanisme, assurez-vous de charger le média **uniquement** lorsque l'imprimante a fini d'imprimer.
2. Pour prévenir tout dommage, évitez d'accrocher ou de coincer tous objets dans le mécanisme.

⚠ ATTENTION!

Prenez garde à ne pas toucher les éléments actifs de la tête en levant le bloc de tête. L'électricité statique peut engendrer des problèmes de qualité d'impression ou endommager des points de tête.

Cette section décrit le chargement du media dans l'imprimante. L'imprimante accepte les rouleaux d'étiquettes, les rouleaux continus et le papier paravent. Veuillez utiliser des médias agréés TOSHIBA TEC CORPORATION.

NOTES :

Veuillez effectuer une calibration de la cellule média à chaque changement de type de média.

2. La taille du média pouvant être chargé dans l'imprimante est indiquée ci-après :

Diamètre externe rouleau : maxi 127 mm (5")

Diamètre mandrin intérieur: 25.4 mm (1") ou 38.1 mm (1.5")

Utilisez le support média externe en option lorsque le diamètre externe du rouleau dépasse 127 mm, ou le diamètre du mandrin interne dépasse 38.1 mm. Reportez-vous au guide d'installation du support média externe pour les détails.

En sortie d'usine, le support média est monté pour des mandrins internes de 38.1mm (1.5 pouce). Pour utiliser des mandrins de 25.4mm (1 pouce), démontez le support en desserrant les vis, inversez le support et remontez-le avec les vis comme indiqué ci-dessous.

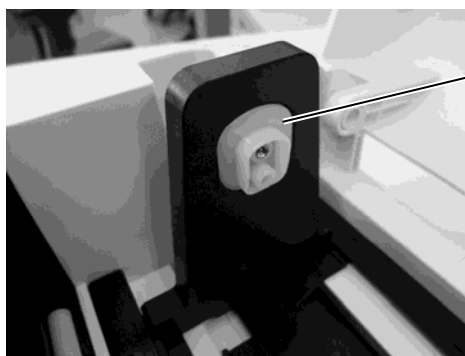

Support média

3. Certains médias sont à enroulement intérieur, d'autres sont à enroulement extérieur (voir les schémas ci-dessous). Les deux types de média doivent être chargés dans l'imprimante, face imprimable sur le dessus.

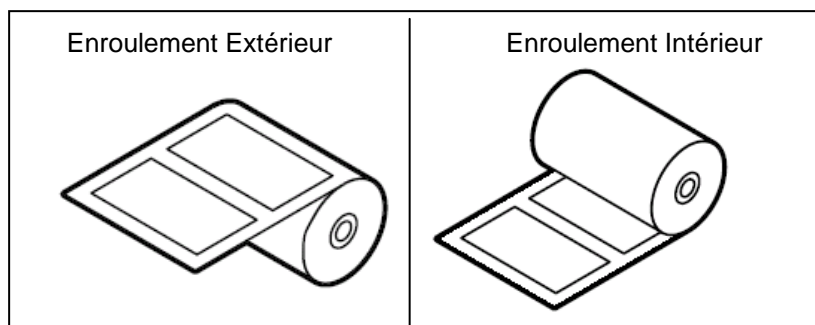

4. Lorsque vous utilisez des médias à enroulement extérieur, veuillez installer le rouleau de support papier fourni comme indiqué ci-dessous afin d'assurer un défilement régulier du média.

- 1) Insérez une extrémité du rouleau support papier dans le trou puis poussez l'autre extrémité vers le crochet.

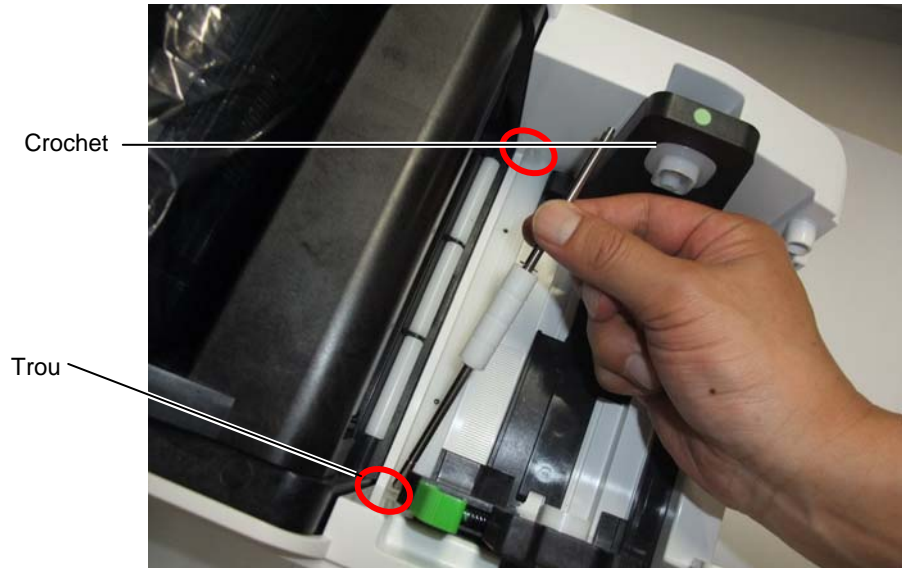

- 2) Chargez le rouleau média dans l'imprimante (Reportez-vous à ce chapitre).

- 3) Assurez-vous que le média passe au-dessus du rouleau support.

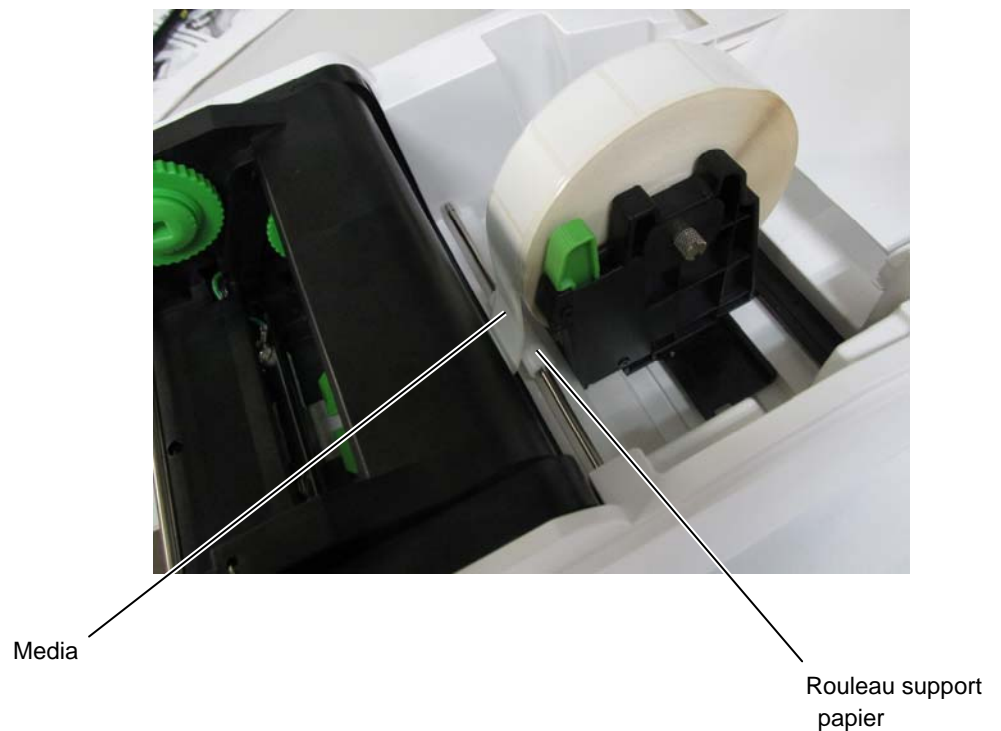

2.7 Chargement du Media (suite)

1. Relevez le capot selon la direction indiquée par la flèche en maintenant les deux poussoirs de chaque côté du capot.

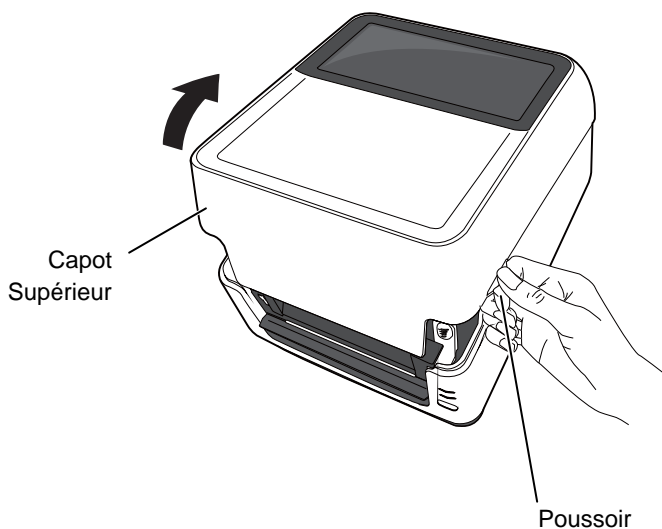

2. Débloquez et ouvrez complètement les supports média en appuyant sur le levier de verrouillage média. Placez le rouleau média entre les supports, face imprimable sur le dessus, puis refermez les supports média en appuyant sur le levier de verrouillage média pour bloquer fermement le rouleau média.

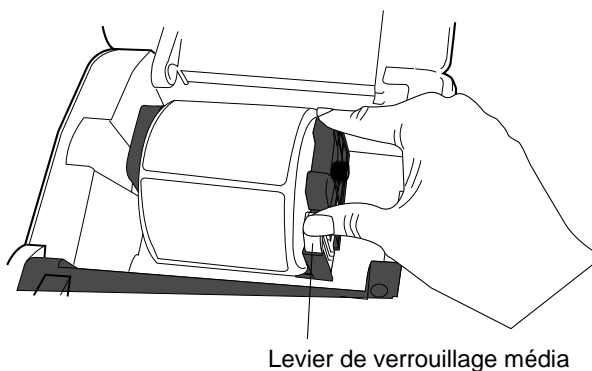

3. Appuyez sur le levier d'ouverture de tête pour ouvrir le bloc d'impression.

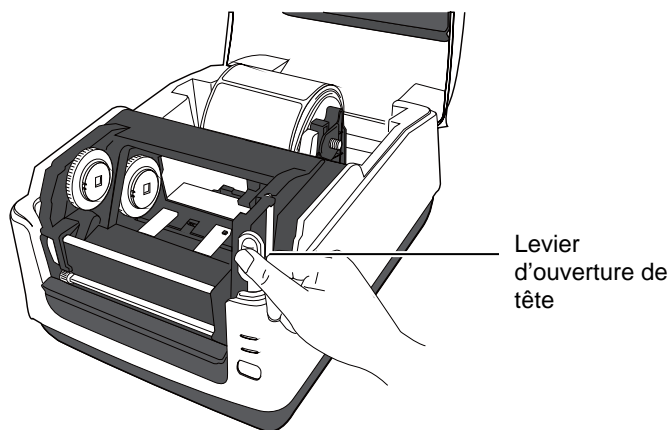

NOTE: *Chemin média*

Media à enroulement extérieur

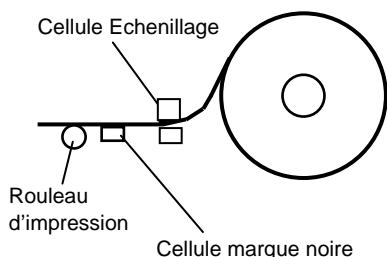

Media à enroulement intérieur

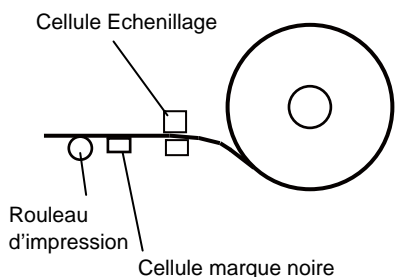

NOTE:

1. Assurez-vous que la face imprimable soit vers le haut.
2. Découpez proprement l'entame du rouleau avec des ciseaux.

2.7 Chargement du Media (suite)

NOTE:

Ne forcez pas les guides média sans maintenir le bouton de verrouillage car cela risquerait de les endommager.

4. Appuyez et maintenez le bouton de verrouillage sur le guide de droite et glissez-les en position ouverte.

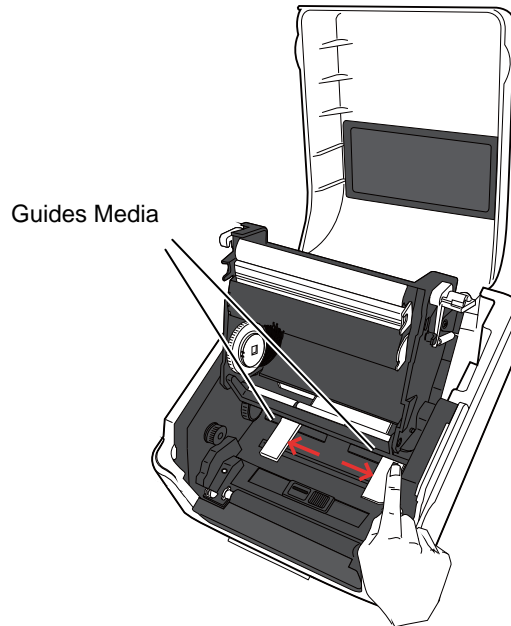

5. Faites passer le média dans le mécanisme jusqu'à l'avant de l'imprimante.

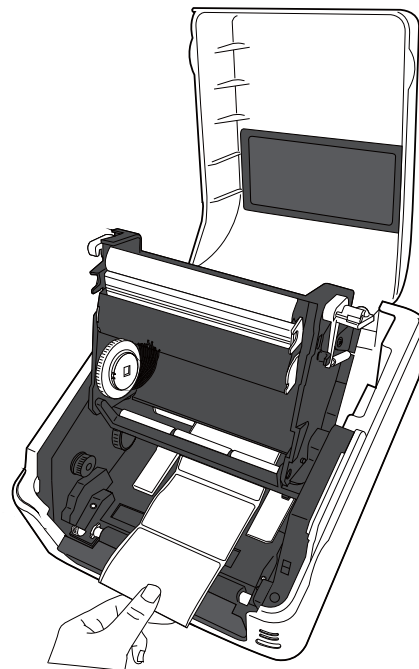

2.7 Chargement du Media (suite)

- Assurez-vous que le média passe bien sous le rouleau de guide média. Centrez le média entre les guides, puis refermez les guides en maintenant appuyé le bouton de verrouillage du guide droit.

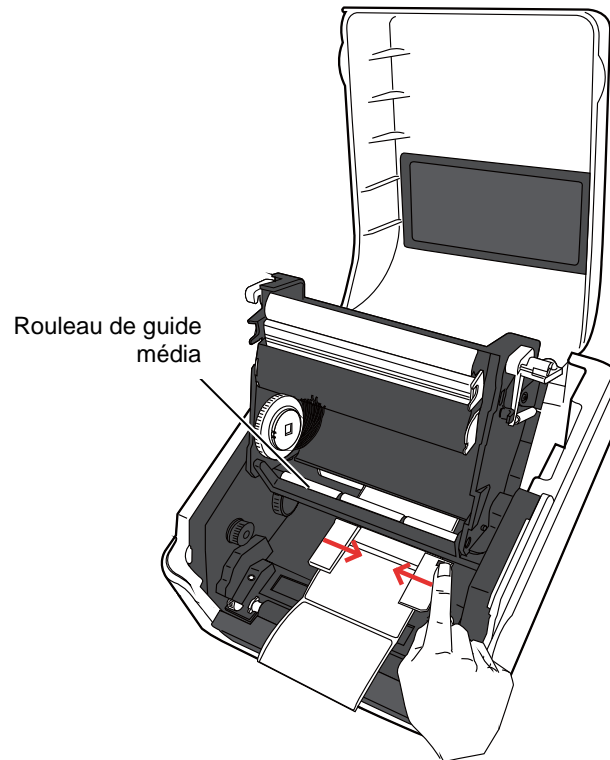

NOTES:

1. La cellule active est la cellule qui a été utilisée lors du dernier travail d'impression. Pour la changer, reportez-vous à la **Section 2.9.1 Calibration des Cellules Média**.
2. La cellule échenillage est située à 6.35 mm à droite du centre du média.

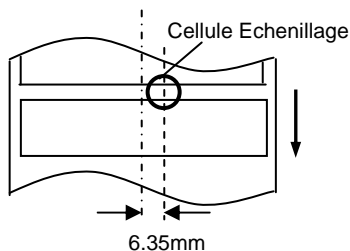

3. La cellule de marque noire peut se déplacer sur toute la largeur du média.

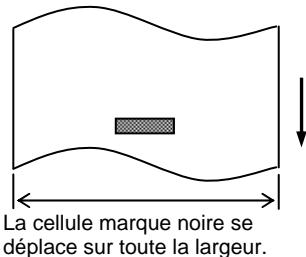
**NOTE:**

Prenez garde à ne pas trop serrer le média avec les guides car cela risque d'entraîner un bourrage ou une erreur de défilement.

7. Vérifiez et ajustez la position de la cellule média et sélectionnez le type de cellule utilisé (Reportez-vous Section 2.9.1)

Cette imprimante est équipée d'une cellule de détection de marque noire permettant de travailler avec du média marqué sur l'arrière, ainsi que d'une cellule d'échenillage qui détecte le vide inter-étiquettes.

La position de la cellule d'échenillage est fixe, il n'y a donc pas de réglage nécessaire si vous l'utilisez.

Pour détecter les marques noires, alignez la cellule sur le centre des marques noires. Un mauvais réglage peut entraîner une mauvaise détection, ce qui causerait une erreur.

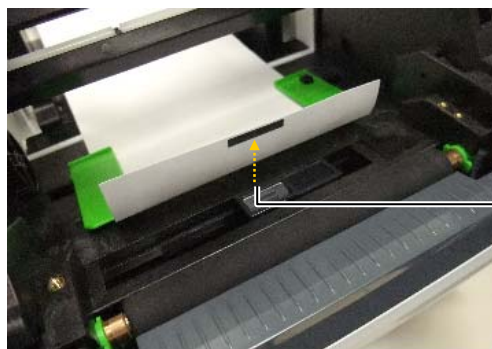

8. Fermez le bloc d'impression en appuyant fermement sur les deux cotés jusqu'à entendre le déclic de verrouillage du levier d'ouverture de tête.

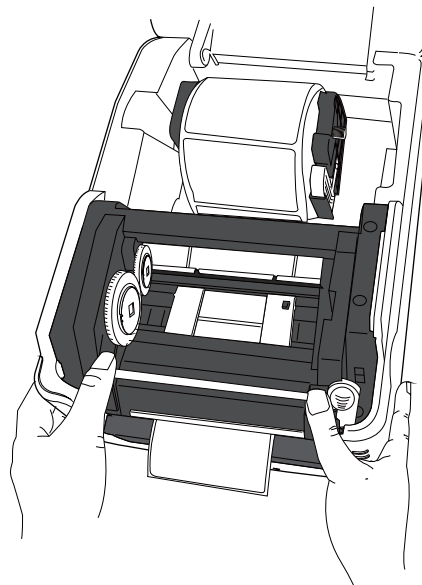

2.7 Chargement du Media (suite)

9. Fermez doucement le capot supérieur, puis appuyez sur la touche [FEED] pour vérifier le bon défilement du média.

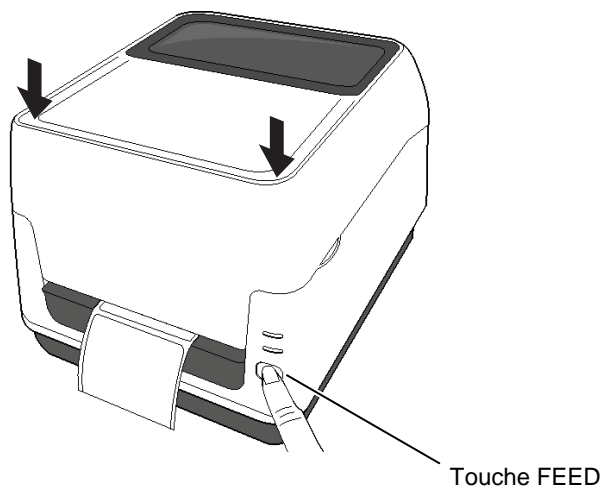

Il y a trois modes d'impression disponibles sur cette imprimante.

Impression par lot:

Dans le mode d'impression par lot, le média est imprimé en continu à concurrence du nombre d'impressions demandées dans le flot de commandes.



ATTENTION!

Pour séparer les médias imprimés de l'imprimante, déchirez-les à la sortie de l'imprimante, ou coupez-les après la barre de pré-décollage. Si par erreur vous déchirez le papier sur l'arête de la tête d'impression, il faut avancer le média d'une étiquette (10 mm ou davantage) à l'aide de la touche FEED/PAUSE avant d'effectuer l'impression suivante, faute de quoi vous pourriez avoir un bouchage papier.

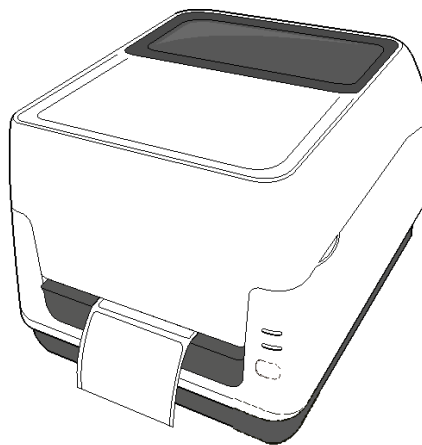

2.7 Chargement du Media (suite)

NOTES:

1. Il n'est pas nécessaire de passer le média dans le système de pré-décollage si vous souhaitez imprimer des étiquettes sans les décoller du support siliconé.
2. Lorsque le média est en position correcte, le support siliconé doit être pincé entre le rouleau d'impression et le rouleau d'entraînement du pré décolleur comme indiqué ci-dessous.

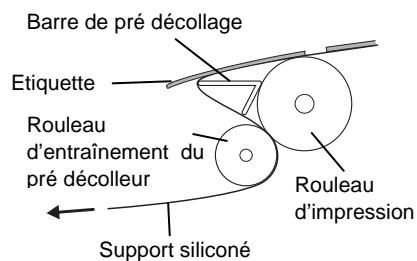

Mode de pré-décollage (Option):

Lorsque vous imprimez en mode de pré-décollage, les étiquettes sont automatiquement séparées du support siliconé, lors de chaque impression

• Installation du média

Pour les instructions sur le chargement du média, reportez-vous au **Manuel d'installation du module pré-décollage B-FV904T-H-QM-R** inclus dans l'emballage de cette option.

2.7 Chargement du Media (suite)

⚠ AVERTISSEMENT!

**PIECES MOBILES
DANGEREUSES
RISQUE DE COUPURE,
TENEZ-VOUS ELOIGNÉ**
Le massicot présente des parties coupantes, prenez garde à ne pas vous blesser en le manipulant.

⚠ ATTENTION!

1. Assurez-vous de couper uniquement le support de l'étiquette. Si vous coupez dans l'étiquette, de la colle va migrer sur les lames et va réduire la durée de vie du massicot et la qualité des coupes.
2. L'usage de ticket cartonné dont l'épaisseur excède les spécifications peut réduire la durée de vie du massicot.

NOTE:

Prenez les précautions suivantes lorsque vous placez la pile de papier paravent à l'arrière de l'imprimante :

1. Placez la face imprimable sur le dessus.
2. La pile de papier paravent est bien dans l'axe de l'imprimante.
3. Les câbles d'interface et d'alimentation ne gênent pas l'alimentation du papier paravent.

Mode Massicot (Option):

Le média peut être coupé automatiquement lorsqu'un massicot est installé. En chargeant le média comme indiqué dans les pages précédentes, passez l'entame du média dans le mécanisme du massicot lorsque vous le faites passer à l'intérieur du mécanisme.

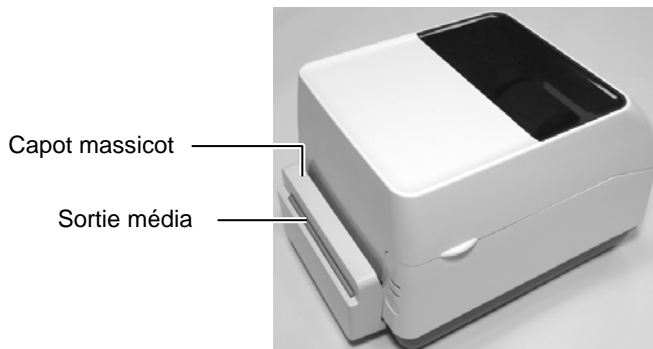

Comment charger le papier paravent

1. Placez la pile de papier paravent à l'arrière de l'imprimante, et faites passer l'entame par la fente à l'arrière de l'imprimante.

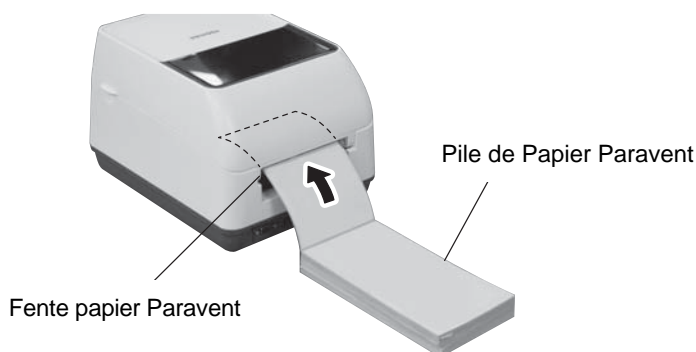

2. Reportez-vous aux pages précédentes pour faire passer le papier dans l'imprimante jusqu'à le faire ressortir sur l'avant.

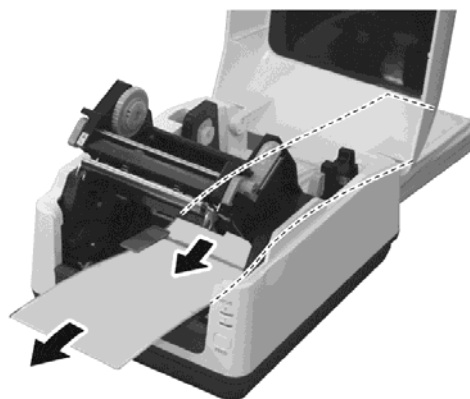

2.7 Chargement du Media (suite)

Il est nécessaire d'utiliser le support média externe optionnel si le diamètre du rouleau média dépasse 127 mm (5") ou si le diamètre du mandrin dépasse 76.2 mm (3").

1. Ajustez le socle sur l'arrière de l'imprimante comme indiqué ci-dessous.

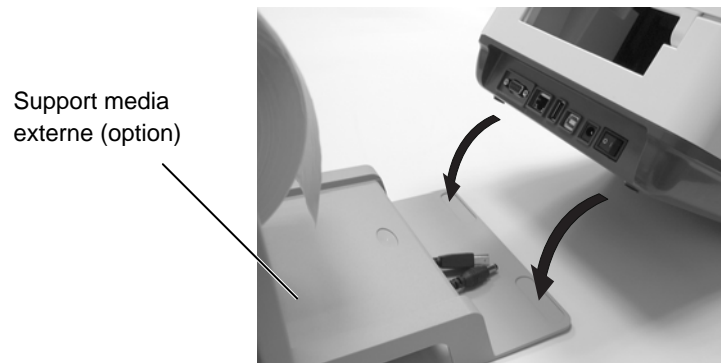

2. Insérez l'axe média dans le mandrin du rouleau média.

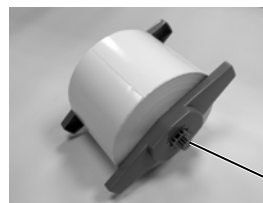

3. Placez-le dans les encoches du support media externe.
4. Tirez le média et insérez-en l'entame dans l'imprimante.

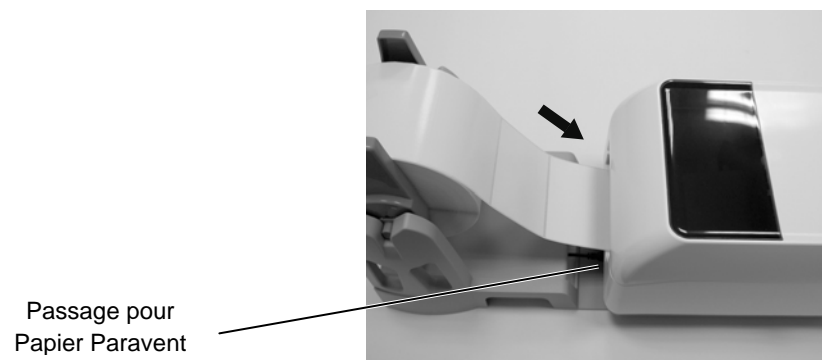

5. Reportez-vous aux pages précédentes pour achever le chargement.

2.8 Chargement du Ruban

⚠ AVERTISSEMENT!

1. Ne touchez aucune partie mobile. Pour limiter les risques d'entraînement de vos doigts, bijoux ou habits dans le mécanisme, assurez-vous de charger le média **uniquement** lorsque l'imprimante a fini d'imprimer.
2. Pour prévenir tout dommage, évitez d'accrocher ou de coincer tous objets dans le mécanisme.

⚠ ATTENTION!

Assurez-vous de ne pas toucher la tête d'impression lorsque le capot est ouvert. Cela risque de l'endommager pas décharge statique ou d'entraîner des pertes de qualité d'impression.

NOTES:

1. Ne chargez pas de ruban si vous utilisez un média thermosensible. Cela risquerait d'endommager la tête d'impression ou de l'encrasser avec des résidus d'encre, ce qui nécessiterait son changement.
2. Assurez-vous de charger le ruban avec la face encrée du côté du média. Si le ruban est chargé face encrée vers la tête, rien ne s'imprime et l'encre sera transférée sur la tête, il faudra la nettoyer voire la remplacer si elle est endommagée.
3. Comme le ruban est très fin, ne tirez pas trop fort dessus, cela risque de le déformer ou de le déchirer.

Un ruban est nécessaire pour l'impression en transfert thermique. Vous pouvez utiliser un ruban cire, cire-résine ou résine. Le type de ruban doit correspondre au média pour obtenir la meilleure qualité d'impression. Le ruban doit être de largeur égale ou supérieure au média pour protéger la tête d'une usure prématurée.

1. Préparation du Ruban

Déballer le ruban. Deux paires d'axes mandrin sont fournies avec l'imprimante. Une paire est à utiliser pour les rubans avec mandrins internes de 1/2 pouce, l'autre paire pour les rubans avec mandrins de 1 pouce. Choisissez les bons axes et glissez-les dans les deux mandrins de votre ruban.

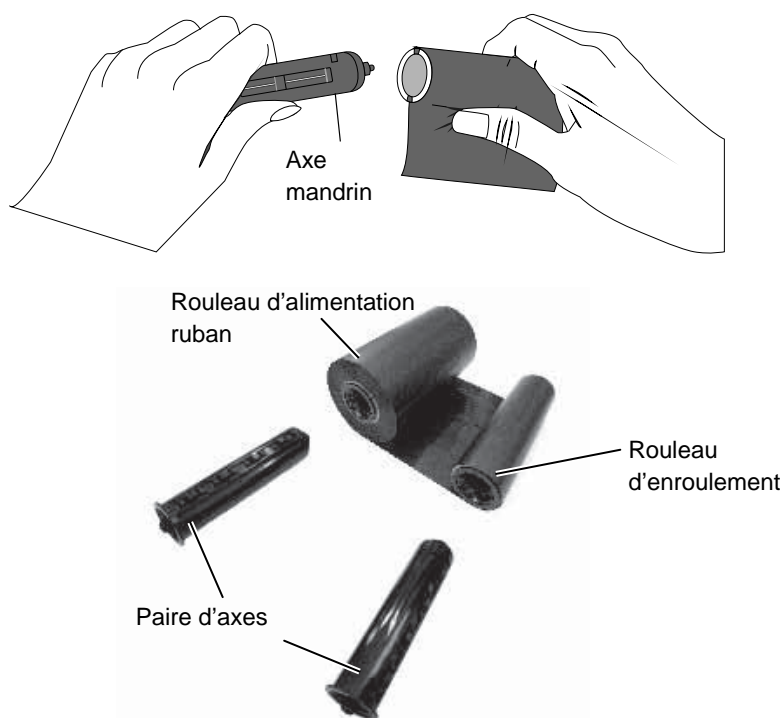

2. Relevez le capot selon la direction indiquée par la flèche en maintenant les deux poussoirs de chaque côté du capot.

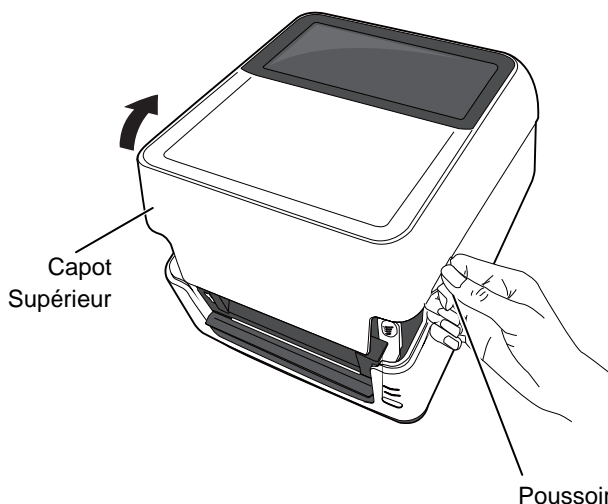

2.8 Chargement du Ruban (suite)

3. Appuyez sur le levier de verrouillage de tête pour ouvrir le bloc d'impression.

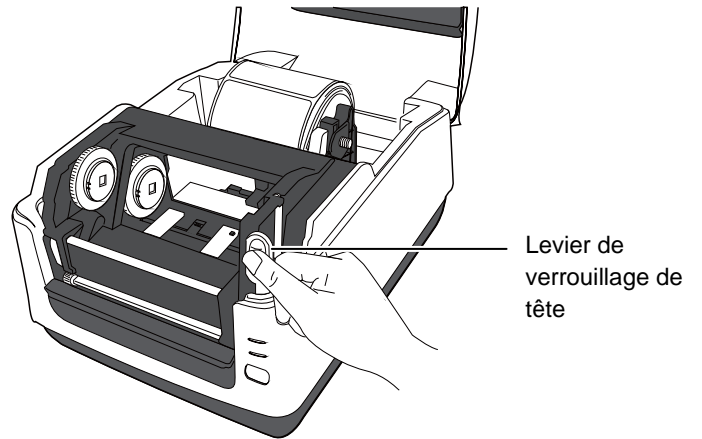

4. Relevez le bloc d'impression pour dégager l'engrenage de déroulement du ruban.

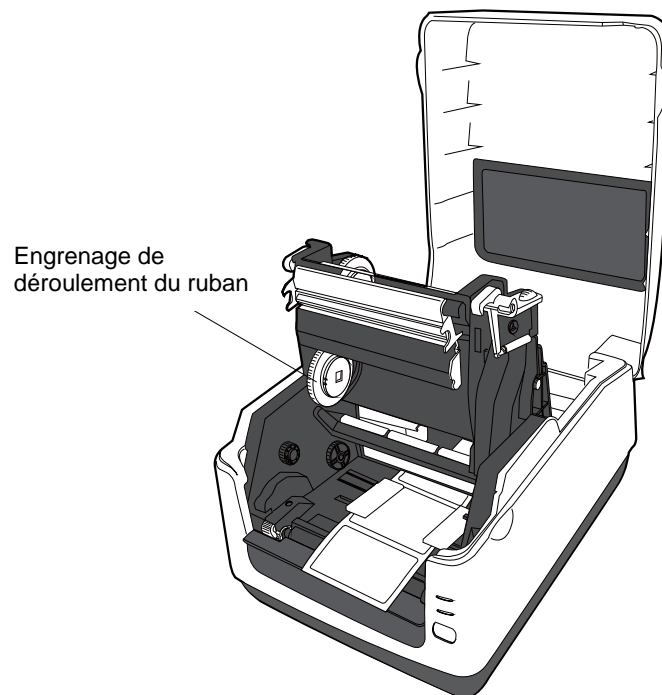
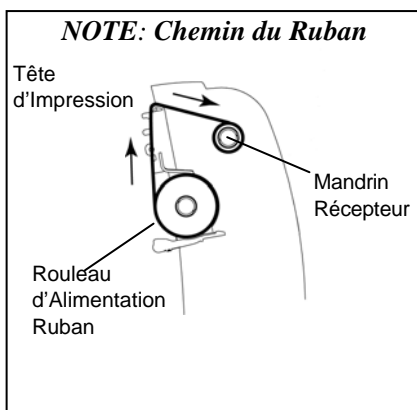

2.8 Chargement du Ruban (suite)

5. Installation des deux mandrins ruban :

- Pour installer le mandrin d'alimentation ruban, alignez l'ergot à gauche sur le mandrin ruban, appuyez le ruban sur l'engrenage puis insérez le côté droit du mandrin en position.

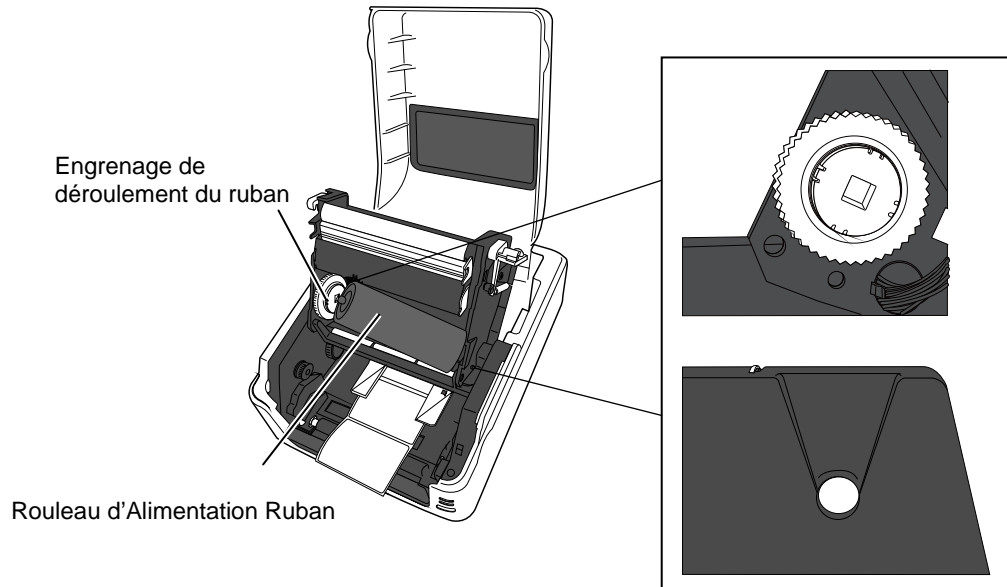

- Pour installer le mandrin de ré-enroulement ruban, alignez l'ergot à gauche sur le mandrin ruban, appuyez le ruban sur l'engrenage puis insérez le côté droit du mandrin en position.

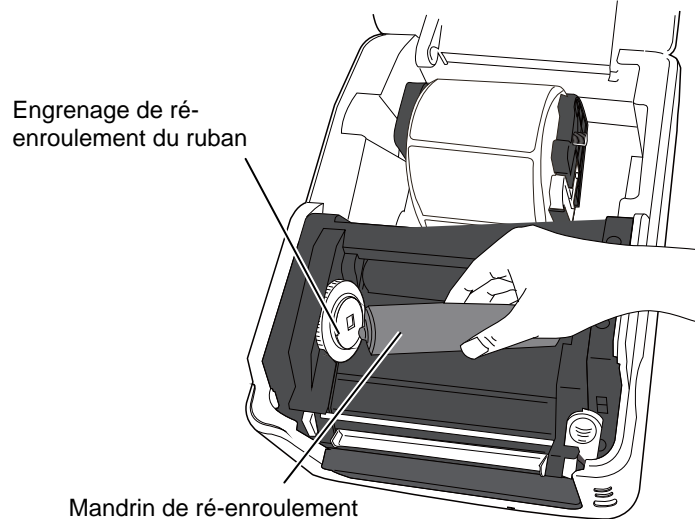

2.8 Chargement du Ruban (suite)

6. Fermez le bloc d'impression en appuyant fermement sur les deux cotés jusqu'à entendre le déclic de verrouillage du levier d'ouverture de tête.

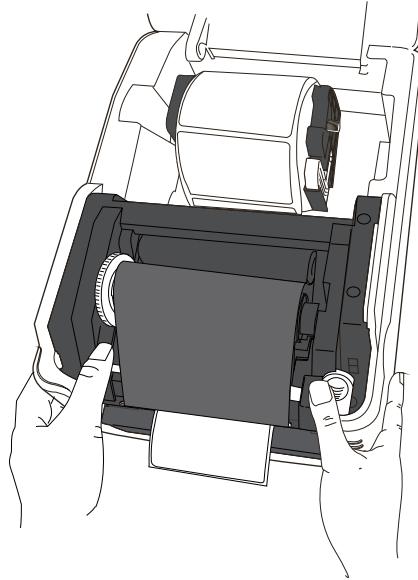

NOTE:

Le ruban peut être de type encre intérieure ou extérieure. Mais le mandrin de ré-enroulement doit toujours être monté pour ré-enrouler le ruban avec l'encre vers l'extérieur.

7. Faites tourner l'engrenage du mandrin de ré-enroulement pour tendre le ruban et éviter les fripements.

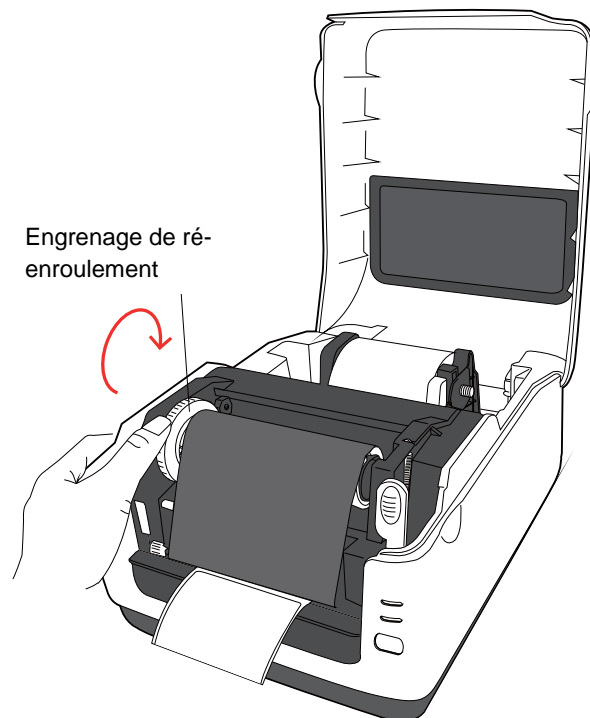

2.9 Utilitaire de Calibration des Cellules, d'Auto-Test et de Vidage Dump

Ces utilitaires sont utilisés pour calibrer la sensibilité des cellules d'échenillage et de marque noire, imprimer un test avec les détails des réglages et pour passer l'imprimante en mode vidage dump. Il est nécessaire de calibrer les cellules média lorsque vous passez d'un type de média à un autre.

2.9.1 Calibration des Cellules

NOTE:

La cellule utilisée pour la dernière impression est mémorisée et est utilisée. En sortie d'usine la cellule par défaut est la cellule de transparence.

1. Eteignez l'imprimante, assurez-vous que le média est correctement chargé, et fermez le capot supérieur.
Note: Ne placez pas une zone pré-imprimée du média en face de la cellule, car cela empêche une calibration correcte.
2. Appuyez et maintenez la touche [FEED] et allumez l'imprimante.
3. Les deux voyants (LED 1 et LED 2) s'allument selon la séquence suivante :
Orange → Vert → Autre séquence de couleur
4. Relâchez la touche [FEED] lorsque les voyants LED 1 et LED 2 sont allumés en indiquant la cellule que vous voulez calibrer.
Cellule échenillage (Transparence) : LED 1 vert, LED 2 rouge.
Cellule marque noire (Réflexion) : LED 1 vert, LED 2 orange.
5. Appuyez sur la touche [FEED].
L'imprimante avance le média et procède à la calibration de la cellule.
6. Pour revenir en mode Online, éteignez et rallumez l'imprimante.

2.9.2 Auto-Test et Vidage Dump

1. Eteignez l'imprimante et installez un média de pleine largeur (104mm/4inch) dans l'imprimante.
2. Appuyez et maintenez la touche [FEED] et allumez l'imprimante.. Les deux voyants (LED 1 et LED 2) s'allument selon la séquence suivante :
Orange → Vert → Autre séquence de couleur
3. Relâchez la touche [FEED] lorsque LED 1 s'allume en orange et LED 2 en vert.
4. Appuyez sur la touche [FEED].
5. L'imprimante édite le test interne, puis entre en mode de vidage Dump.
6. Pour revenir en mode Online, éteignez et rallumez l'imprimante.

Exemple de test interne d'impression

NOTE:

Les commandes suivantes n'auront aucun effet en auto-test D, AX, XS, Z2;1, Z2;2 (seule la commande AY en aura).

```

B-FV4T-G PRINTER INFO.

PROGRAM VERSION          05MAY2014B-FV4  V1.1J
TPCL VERSION             28APR2014 V1.0K
CG VERSION               27FEB2014 V1.0
CHINESE VERSION          27FEB2014 V1.0
CODEPAGE VERSION         27FEB2014 V1.0
BOOT VERSION             V1.1C
KERNEL FONT VERSION      1.0.03
[PARAMETERS]
HW DETECT                [0000000000000000]
TONE ADJUST(T)           [-03]
TONE ADJUST(D)           [+00]
FEED ADJUST              [+0.0mm]
CUT ADJUST               [+0.0mm]
BACKFEED ADJUST         [+0.0mm]
X-COORD. ADJUST          [+0.0mm]
CODEPAGE                 [PC-850]
ZERO SLASH               [0]
FEED KEY                 [FEED]
EURO CODE                [B0]
CONTROL CODE             [AUTO]
MAXI CODE SPEC.         [TYPE 1]
SENSOR SELECT            [Transmissive]
PRINT SPEED              [5ips]
FORWARD WAIT            [ON]
AUTO CALIB.              [OFF]
MULTI LABEL              [OFF]
AUTO THP CHK            [OFF]
BASIC                   [OFF]
Reserved item1
Reserved item1
FLASH ROM                [16MB]
SDRAM                   [32MB]
USB SERIAL NUM.         [000000000001]
[INFORMATION]
INFORMATION              [B-FV4T-GS12-QM-R]
                        [2303A000006]
TOTAL FEED1              [0.00km]
TOTAL FEED2              [00000cm]
                        [0000.0inch]
TOTAL PRINT              [0.00km]
TOTAL CUT                [0]
[RS-232C]
BAUD RATE               [9600]
BIT                     [8]
STOP BIT                 [1]
PARITY                  [None]
FLOW                    [XON/XOFF]

```

2.9.2 Auto-Test et Vidage Dump (suite)

[LAN]	
IP ADDRESS	[192.168.010.020]
SUBNET MASK	[255.255.255.000]
GATEWAY	[000.000.000.000]
MAC ADDRESS	[ab-cd-ef-01-23-45]
DHCP	[OFF]
DHCP CLIENT ID	[FFFFFFFFFFFFFFFF]
	[FFFFFFFFFFFFFFFF]
DHCP HOST NAME	[]
	[]
SOCKET COMM.	[ON]
SOCKET COMM. PORT	[8000]

Le contenu du test interne dépend du mode d'émulation. La liste suivante correspond au mode TPCL.

PROGRAM VERSION -----	} Version de Firmware et checksum
TPCL VERSION -----	
CG VERSION -----	
CHINESE VERSION -----	
CODEPAGE VERSION -----	
BOOT VERSION -----	
KERNEL FONT VERSION -----	
HW DETECT -----	Indicateur de détection matériel
TONE ADJUST(T) -----	} Ajustement fin de la température de tête (T): Transfert Thermique, (D): Thermique Direct
TONE ADJUST(D) -----	
FEED ADJUST -----	Ajustement fin de la position d'impression
CUT ADJUST -----	Ajustement fin de la position de coupe
BACKFEED ADJUST -----	Ajustement fin du retour arrière
X-COORD. ADJUST -----	Ajustement fin du décalage en X
CODEPAGE -----	Sélection du jeu de caractères
ZERO SLASH -----	Sélection du zéro barré
FEED KEY -----	Fonction de la touche Feed
EURO CODE -----	Code Euro
CONTROL CODE -----	Codes de contrôle
MAXI CODE SPEC. -----	Réglage de spécification Maxicode
SENSOR SELECTION -----	Sélection de cellule
PRINT SPEED -----	Vitesse d'impression
FORWARD WAIT -----	Forward feed standby après impression
AUTO CALIB. -----	Réglage de calibration automatique
MULTI LABEL -----	Réglage Multi-étiquettes
AUTO TPH CHECK -----	Réglage contrôle automatique de tête.
BASIC -----	Réglage interpréteur BASIC
Reserved item1 -----	} Paramètres réservés
Reserved item2 -----	
FLASH ROM -----	Capacité Flash ROM
SDRAM -----	Capacité SDRAM
USB SERIAL NUM. -----	Numéro de série du port USB
INFORMATION -----	Modèle d'imprimante et numéro de série
TOTAL FEED1 -----	Distance totale de défilement (condition1)
TOTAL FEED2 -----	Distance totale de défilement (condition2)
TOTAL PRINT -----	Distance totale d'impression
TOTAL CUT -----	Compteur global des coupes
[RS-232C] -----	Réglages du port RS-232C (BAUD RATE, BIT, STOP BIT, PARITY, FLOW)
[LAN] -----	Réglage paramètres réseau (IP ADDRESS, SUBNET MASK, GATEWAY, MAC ADDRESS, DHCP, DHCP CLIENT ID, SOCKET COMM., SOCKET COMM. PORT)

3. MAINTENANCE

⚠ AVERTISSEMENT!

1. Assurez-vous d'éteindre l'imprimante avant d'effectuer toute maintenance, faute de quoi vous vous exposeriez à un éventuel choc électrique.
2. Pour éviter les blessures, prenez garde à ne pas vous pincer les doigts en ouvrant ou en fermant le capot.
3. Soyez prudent avec la tête d'impression qui devient très chaude en imprimant. Laissez-la refroidir avant de réaliser toute maintenance.
4. Ne versez pas d'eau directement sur l'imprimante.

Ce chapitre expose les procédures de maintenance classiques.

Procédez régulièrement à ces opérations de maintenance pour assurer une bonne qualité d'impression de votre imprimante. Réalisez ces opérations quotidiennement si l'imprimante est utilisée intensément (volumes d'impression élevés), sinon de manière hebdomadaire.

3.1 Nettoyage

Pour conserver les performances et la qualité d'impression de votre imprimante, nous vous recommandons de nettoyer l'imprimante régulièrement ou à chaque fois que le ruban ou le media est changé.

3.1.1 Tête d'Impression

⚠ ATTENTION!

1. Ne laissez aucun objet dur entrer en contact avec la tête d'impression ou le rouleau, car cela peut les endommager.
2. N'utilisez aucun solvant volatil, diluant ou benzène, car cela peut entraîner une décoloration du capot, des problèmes d'impression, voire une panne de l'imprimante.
3. Ne touchez pas la tête à mains nues, l'électricité statique peut endommager la tête.

NOTE:

Des stylos de nettoyage de tête sont disponibles à la vente auprès de votre revendeur TOSHIBA TEC CORPORATION.

1. Eteignez l'imprimante.
2. Ouvrez le capot supérieur et capot d'accès au ruban.
3. Retirez le ruban.
4. Nettoyez la partie active de la tête d'impression avec un stylo nettoyeur de tête, un coton tige ou un chiffon doux légèrement imbibé d'alcool éthylique.

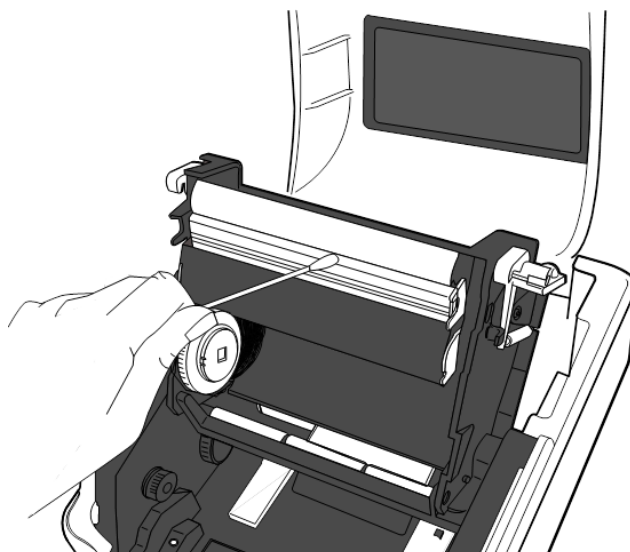

3.1.2 Cellules

1. Essuyez les cellules média avec un chiffon doux ou un coton tige légèrement imbibé d'alcool éthylique pur.
2. Pour enlever la poussière et les particules de papier, essuyez les cellules avec un chiffon doux.

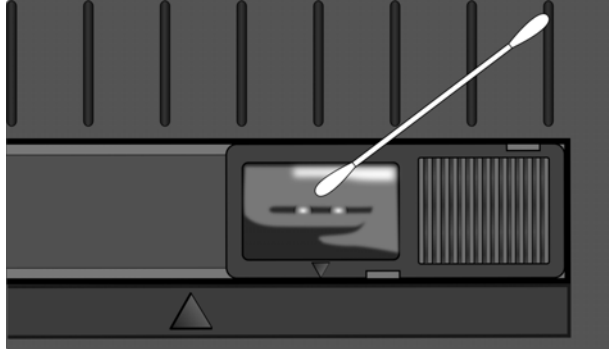

3.1.3 Rouleaux

Essuyez le rouleau avec un chiffon doux imbibé d'alcool éthylique pur.

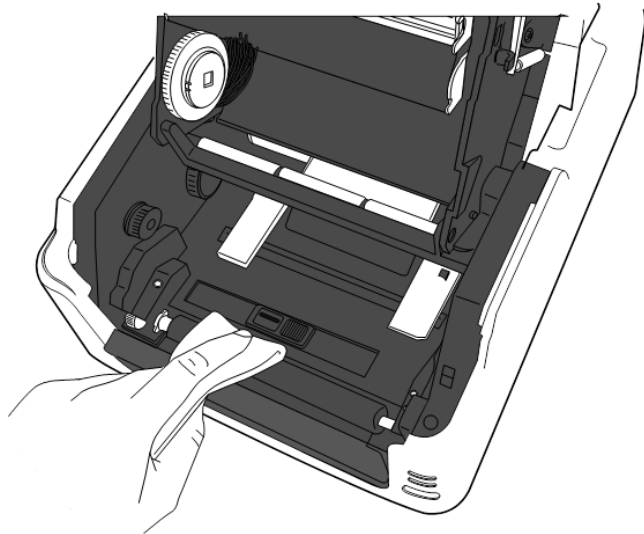

3.1.4 Emplacement Media

Essuyez la zone de l'emplacement media avec un chiffon doux et sec. Enlevez la saleté avec un chiffon légèrement imbibé d'une solution détergente douce.

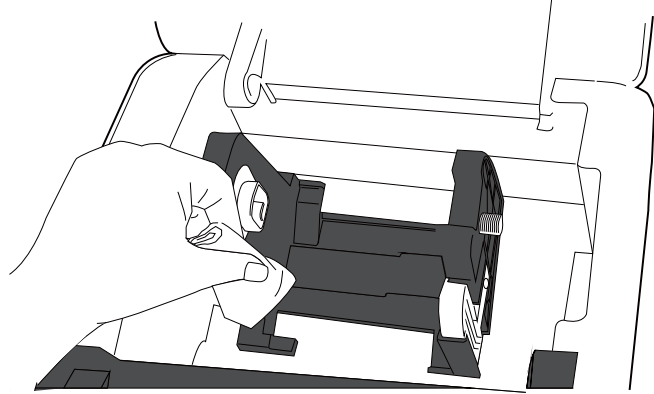

3.2 Précautions de Manipulation du Média et du Ruban

ATTENTION!

Assurez-vous de lire et de bien comprendre le manuel des consommables. N'utilisez que des médias et des rubans conformes aux spécifications. L'utilisation de médias ou de rubans non conformes peut écourter la durée de vie de la tête et entraîner des problèmes de qualité d'impression ou de lecture des codes à barres. Manipulez tous les médias et les rubans avec précaution pour éviter tout dommage sur les médias, les rubans ou l'imprimante. Lisez les directives de ce paragraphe avec attention.

- N'entrez pas les médias et les rubans sur vos étagères plus longtemps que recommandé par le fabricant.
- Entrez les rouleaux de média à plat. Ne les entrez pas posés sur leur arrondi, car ils peuvent s'écraser et cela entraînerait des problèmes d'avance et de qualité d'impression.
- Entrez les médias dans des sacs en plastique que vous refermerez toujours après usage. Des médias non protégés risquent de se salir, et l'abrasion additionnelle des particules de saleté ou de poussière peut écourter la durée de vie de la tête.
- Gardez les médias et les rubans dans un endroit frais et sec. Évitez les endroits où ils seraient exposés à la lumière directe du soleil, à des températures élevées, à l'humidité, aux poussières ou aux gaz.
- Le papier thermique utilisé pour imprimer ne doit pas avoir des caractéristiques excédant 800 ppm Na⁺, 250 ppm K⁺ et 500 ppm Cl⁻.
- Certaines encres utilisées pour les médias pré imprimés peuvent contenir des ingrédients qui écourtent la durée de vie de la tête. N'utilisez pas d'étiquettes pré imprimées avec des encres contenant des substances dures comme le calcium carbonique (CaCO₃) et le kaolin (Al₂O₃, 2SiO₂, 2H₂O).

Pour plus d'informations, veuillez contacter votre revendeur local ou votre fournisseur de rubans et de médias.

4. DEPISTAGE DES PANNES

⚠ AVERTISSEMENT!

Si un problème n'est pas résolu en suivant les recommandations indiquées dans ce chapitre, n'essayez pas de réparer par vous-même. Eteignez et débranchez l'imprimante, puis contactez un mainteneur agréé TOSHIBA TEC pour une assistance.

4.1 Guide de Dépannage

Symptôme	Cause	Solutions
Le voyant d'alimentation de l'adaptateur secteur ne s'allume pas, bien que le câble secteur soit branché à la prise secteur murale.	Le câble secteur n'est pas correctement branché sur l'adaptateur secteur.	Débranchez le câble secteur de la prise murale, vérifiez le branchement correct du câble sur l'adaptateur secteur puis rebranchez le câble secteur à la prise secteur murale. (⇒ Section 2.5)
	Il y a une panne secteur ou bien la prise secteur murale n'est pas sous tension.	Testez la prise secteur en y branchant un autre appareil électrique. Si la prise n'est pas alimentée, adressez-vous à votre compagnie d'électricité.
	Les fusibles de l'immeuble ont sauté, ou le disjoncteur s'est déclenché.	Vérifiez les fusibles et le disjoncteur.
LED 1 ne s'allume pas en vert quand l'imprimante est allumée, bien que le voyant d'alimentation de l'adaptateur secteur soit bien allumé.	Le connecteur de l'adaptateur secteur est débranché de la prise Jack de l'imprimante.	Débranchez le câble secteur de la prise murale, branchez le connecteur de l'adaptateur secteur sur la prise Jack de l'imprimante, puis rebranchez le câble secteur à la prise secteur murale. (⇒ Section 2.5)
Le média n'avance pas.	Le média n'est pas correctement chargé.	Chargez correctement le média. (⇒ Section 2.7)
	Le câble interface n'est pas correctement branché.	Vérifiez le branchement du câble d'interface. (⇒ Section 2.4)
	Les cellules de détection sont sales.	Nettoyez les cellules de détection. (⇒ Section 3.1.2)
Rien ne s'imprime.	Il n'y a pas de ruban bien qu'un média transfert thermique soit utilisé.	Chargez un ruban dans l'imprimante. (⇒ Section 2.8)
	Le média chargé n'est pas un média thermique direct bien que ce mode soit sélectionné.	Chargez un papier thermosensible. (⇒ Section 2.7)
	Le média n'est pas correctement chargé.	Chargez correctement le média. (⇒ Section 2.7)
	L'ordinateur hôte n'envoie pas de données d'impression.	Lancez une impression depuis l'ordinateur hôte.
Mauvaise qualité d'impression	Le média utilisé n'est pas approuvé par TOSHIBA TEC.	Remplacez-le par un média approuvé par TOSHIBA TEC.
	Le ruban utilisé n'est pas approuvé par TOSHIBA TEC.	Remplacez-le par un ruban approuvé par TOSHIBA TEC
	La tête d'impression est sale.	Nettoyez la tête d'impression. (⇒ Section 3.1.1)

Symptôme	Cause	Solutions
Points manquants lors de l'impression	La tête d'impression est sale.	Nettoyez la tête d'impression. (⇒ Section 3.1.1)
	Certains éléments de la tête d'impression sont grillés.	Si les points manquants impactent la qualité d'impression, éteignez l'imprimante et contactez votre représentant TOSHIBA TEC pour un remplacement de la tête.
Les étiquettes ne sont pas bien décollées de leur support (en utilisation avec le module de pré-décollage)	Le média utilisé n'est pas approuvé par TOSHIBA TEC.	Remplacez-le par un média approuvé par TOSHIBA TEC.
	Les étiquettes ne sont pas correctement chargées.	Chargez correctement les étiquettes. (⇒ Section 2.7)
Le média n'est pas bien coupé (en utilisation avec le massicot).	La lame du massicot a atteint sa limite de durée de vie.	Eteignez l'imprimante et contactez votre représentant TOSHIBA TEC pour un remplacement de la lame du massicot.

4.2 Voyant Status

LED 1	LED 2	Cause	Solutions
Vert	Eteint	En attente.	Normal.
Vert ^R	Eteint	En communication avec l'hôte.	Normal.
Vert ^L	Eteint	L'impression est suspendue momentanément (en pause).	Appuyez sur la touche [FEED], l'impression redémarre.
Rouge	Orange ^R	La température de la tête a atteint la limite supérieure autorisée.	Arrêtez d'imprimer et laissez refroidir la tête jusqu'à ce que le voyant LED 1 passe au vert. Si LED 1 ne passe pas au vert, ou si cela se reproduit trop fréquemment, contactez votre représentant TOSHIBA TEC CORPORATION.
Rouge	Vert	Une erreur de communication est survenue (uniquement en liaison RS-232C).	Appuyez sur la touche [FEED] pour redémarrer l'imprimante, ou éteignez et rallumez l'imprimante. Si cela se reproduit trop fréquemment, contactez votre représentant TOSHIBA TEC CORPORATION.
Orange	Rouge	Le média est fini.	Chargez un nouveau rouleau de média et appuyez sur la touche [FEED]. (⇒ Section 2.7)
Orange	Vert	Un bourrage papier est survenu.	Enlevez le média en bourrage, puis rechargez correctement le média et appuyez sur la touche [FEED]. (⇒ Section 4.3)
Rouge	Rouge ^I	Tentative d'imprimer ou d'avancer le média avec la tête ouverte.	Fermez le bloc d'impression puis appuyez sur la touche [FEED]. L'impression reprend.
Rouge	Vert ^R	Un bourrage papier est survenu au niveau du massicot (en utilisation avec le massicot).	Enlevez le média en bourrage, puis rechargez correctement le média et appuyez sur la touche [FEED]. (⇒ Section 4.3)
Orange	Orange	Le ruban est fini.	Chargez un nouveau ruban et appuyez sur la touche [FEED]. (⇒ Section 2.8)
Rouge	Orange ^I	La tête d'impression est défectueuse.	Eteignez l'imprimante et contactez votre représentant TOSHIBA TEC CORPORATION.
Eteint	Eteint	Imprimante éteinte. Imprimante allumée mais bloc d'impression ouvert.	Allumez l'imprimante, fermez correctement le bloc d'impression.

Vitesse de clignotement du voyant LED

Symbole	Etat	Intervalle de clignotement
L	Clignote lentement	2.0 seconde
I	Clignote à vitesse intermédiaire	1.0 seconde
R	Clignote rapidement	0.5 seconde

4.3 Enlever les Bourrages

Ce chapitre décrit par le détail comment retirer les bourrages de l'imprimante.

**ATTENTION!**

N'utilisez aucun outil qui pourrait endommager la tête.

1. Mettez l'imprimante hors tension.
2. Ouvrez le capot supérieur et ouvrez le bloc d'impression.
3. Enlevez le rouleau média et le ruban.
4. Enlevez le média causant le bourrage dans l'imprimante. **N'UTILISEZ PAS** d'objets tranchants ou tout autre outil qui pourrait endommager l'imprimante.

Si un bourrage s'est produit dans le massicot, suivez les étapes ci-dessous pour enlever le papier :

- 1) Eteignez l'imprimante
- 2) Basculez l'imprimante sur son côté gauche.
- 3) Enlevez le média en bourrage en faisant tourner le moteur du massicot avec un tournevis philips.

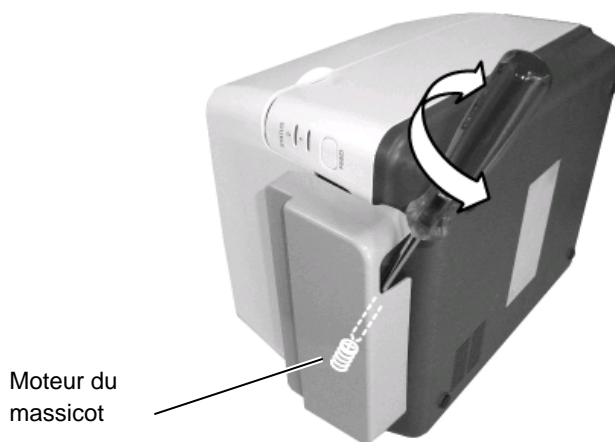

5. Nettoyez la tête d'impression et le rouleau d'impression, puis enlevez la poussière et toutes les substances étrangères.
6. Rechargez le média et le ruban, et refermez le capot supérieur.

APPENDIX 1 SPECIFICATIONS

L'Annexe 1 décrit les caractéristiques de l'imprimante B-FV4T et des consommables à utiliser.

A1.1 Imprimante

Le tableau suivant récapitule les caractéristiques de l'imprimante.

Item	SÉRIE B-FV4T-GS
Tension d'alimentation	AC100 à 240V, 50/60 Hz (Adaptateur secteur externe)
Consommation électrique	
Pendant l'impression	100 à 120V: 0.90A, 49.0W maximum, 200 à 240V: 0.47A, 48.1W maximum
En attente	100 à 120V: 0.07A, 3.4W maximum, 200 à 240V: 0.05A, 3.5W maximum
Plage de température en fonctionnement	5°C à 40°C (41°F à 104°F)
Plage de température d'entreposage	-20°C à 60°C (-4°F à 140°F)
Humidité relative en fonctionnement	25% à 85% RH (sans condensation)
Taux d'humidité d'entreposage	10% à 90% RH (sans condensation)
Résolution	203 dpi (8 dots/mm)
Méthode d'impression	Transfert thermique ou Thermique direct
Mode d'impression	Continu, en pré décollage (option), massicoté (option)
Vitesse d'impression	
En mode continu et massicot	50.8 mm/sec. (2"/sec.), 76.2 mm/sec. (3"/sec.), 101.6 mm/sec. (4"/sec.), 127 mm/sec. (5"/sec.), 152.4 mm/sec. (6"/sec.)
En mode pré décollage	50.8 mm/sec. (2"/sec.), 76.2 mm/sec. (3"/sec.)
Largeur de média (support siliconé inclus)	25.4 mm (1.0") à 118 mm (4.6")
Largeur d'impression effective (max.)	108.0 mm (4.25")
Dimension (W × D × H)	220.6 mm × 278.5 mm × 182.0 mm (8.7" × 11.0" × 7.2")
Poids	2.4 kg (5.29 lb) (sans le média ni le film)
Types de codes à barres disponibles	EAN8/13, EAN8/13 add on 2&5, UPC-A, UPC-E, UPC-A add on 2&5, UPC-E add on 2&5, CODE39, CODE93, CODE128, GS1-128 (UCC/EAN128), NW7, MSI, Industrial 2 of 5, ITF, RM4SCC, KIX-Code, POSTNET, code postal USPS Intelligent, GS1 DataBar
Codes 2D disponibles	Data matrix, PDF417, QR Code, Maxi Code, Micro PDF417
Codes composites disponibles	GS1-128 Composite (CC-A/CC-B/CC-C)
Polices disponibles	Times Roman (6 tailles), Helvetica (6 tailles), Presentation (1 tailles), Letter Gothic (1 tailles), Courier (2 tailles), Prestige Elite (2 tailles), OCR-A (1 type), OCR-B (1 type), Chinois simplifié (1 taille)
Rotations	0°, 90°, 180°, 270°
Interface standard	USB 2.0 pleine vitesse Ethernet interface (10/100 Base) Interface série (RS-232C) (option usine) Interface parallèle (Centronics) (option usine)

NOTES:

- *Data Matrix™ est une marque de International Data Matrix Inc., U.S.*
- *PDF417™ est une marque de Symbol Technologies Inc., US.*
- *QR Code est une marque de DENSO CORPORATION.*
- *Maxi Code est une marque de United Parcel Service of America, Inc., U.S.*

Item	SÉRIE B-FV4T-TS
Tension d'alimentation	AC100 à 240V, 50/60 Hz (Adaptateur secteur externe)
Consommation électrique	
Pendant l'impression	100 à 120V: 0.90A, 49.0W maximum, 200 à 240V: 0.47A, 48.1W maximum
En attente	100 à 120V: 0.07A, 3.4W maximum, 200 à 240V: 0.05A, 3.5W maximum
Plage de température en fonctionnement	5°C à 40°C (41°F à 104°F)
Plage de température d'entreposage	-20°C à 60°C (-4°F à 140°F)
Humidité relative en fonctionnement	25% à 85% RH (sans condensation)
Taux d'humidité d'entreposage	10% à 90% RH (sans condensation)
Résolution	300 dpi (11.8 dots/mm)
Méthode d'impression	Transfert thermique ou Thermique direct
Mode d'impression	Continu, en pré décollage (option), massicoté (option)
Vitesse d'impression	
En mode continu et massicot	50.8 mm/sec. (2"/sec.), 76.2 mm/sec. (3"/sec.), 101.6 mm/sec. (4"/sec.),
En mode pré décollage	50.8 mm/sec. (2"/sec.), 76.2 mm/sec. (3"/sec.)
Largeur de média (support siliconé inclus)	25.4 mm (1.0") à 118 mm (4.6")
Largeur d'impression effective (max.)	105.7 mm (4.16")
Dimension (W × D × H)	220.6 mm × 278.5 mm × 182.0 mm (8.7" × 11.0" × 7.2")
Poids	2.4 kg (5.29 lb) (sans le média ni le film)
Types de codes à barres disponibles	EAN8/13, EAN8/13 add on 2&5, UPC-A, UPC-E, UPC-A add on 2&5, UPC-E add on 2&5, CODE39, CODE93, CODE128, GS1-128 (UCC/EAN128), NW7, MSI, Industrial 2 of 5, ITF, RM4SCC, KIX-Code, POSTNET, code postal USPS Intelligent, GS1 DataBar
Codes 2D disponibles	Data matrix, PDF417, QR Code, Maxi Code, Micro PDF417
Codes composites disponibles	GS1-128 Composite (CC-A/CC-B/CC-C)
Polices disponibles	Times Roman (6 tailles), Helvetica (6 tailles), Presentation (1 tailles), Letter Gothic (1 tailles), Courier (2 tailles), Prestige Elite (2 tailles), OCR-A (1 type), OCR-B (1 type), Chinois simplifié (1 taille)
Rotations	0°, 90°, 180°, 270°
Interface standard	USB 2.0 pleine vitesse Interface Ethernet (10/100 Base) Interface série (RS-232C) (option usine) Interface parallèle (Centronics) (option usine)

NOTES:

- *Data Matrix™ est une marque de International Data Matrix Inc., U.S.*
- *PDF417™ est une marque de Symbol Technologies Inc., US.*
- *QR Code est une marque de DENSO CORPORATION.*
- *Maxi Code est une marque de United Parcel Service of America, Inc., U.S.*

A1.2 Options

Option Name	Type	Description
Module Massicot	B-FV204T-F-QM-R	Massicot pleine coupe pour complètement couper le média.
	B-FV204T-P-QM-R	Massicot coupe partielle pour couper le média partiellement.
Module de pré-décollage	B-FV904T-H-QM-R	Cette option permet à l'imprimante de décoller l'étiquette de son support pour la présenter à la demande une à une, avec détection de la présence ou de la prise de l'étiquette en attente.
Support média externe	B-FV904-PH-QM-R	Lorsque cette option est installée, il est possible de charger en externe des rouleaux de diamètre externe maximum 203 mm, sur mandrin interne de 76.2 mm.
Kit LAN sans fil*	B-FV700-WLAN-QM-R	Cette option permet la communication réseau sans fil (WLAN)
kit interface Bluetooth*	B-FV700-BLTH-QM-R	Cette option permet la communication Bluetooth.

* Options futures.

NOTE:

Les options ci-dessus sont disponibles auprès de votre revendeur TOSHIBA TEC le plus proche, ou auprès de TOSHIBA TEC CORPORATION.

A1.3 Media

Veillez vous assurer que le média utilisé est approuvé par TOSHIBA TEC. La garantie ne s'applique pas lorsque le problème est causé par l'utilisation d'un média qui n'est pas approuvé par TOSHIBA TEC.

Pour toute information concernant les médias approuvés par TOSHIBA TEC, veuillez contacter un revendeur agréé TOSHIBA TEC.

A1.3.1 Types de Media

Vous trouverez ci-dessous les tailles et les formats des médias adaptés à cette imprimante.

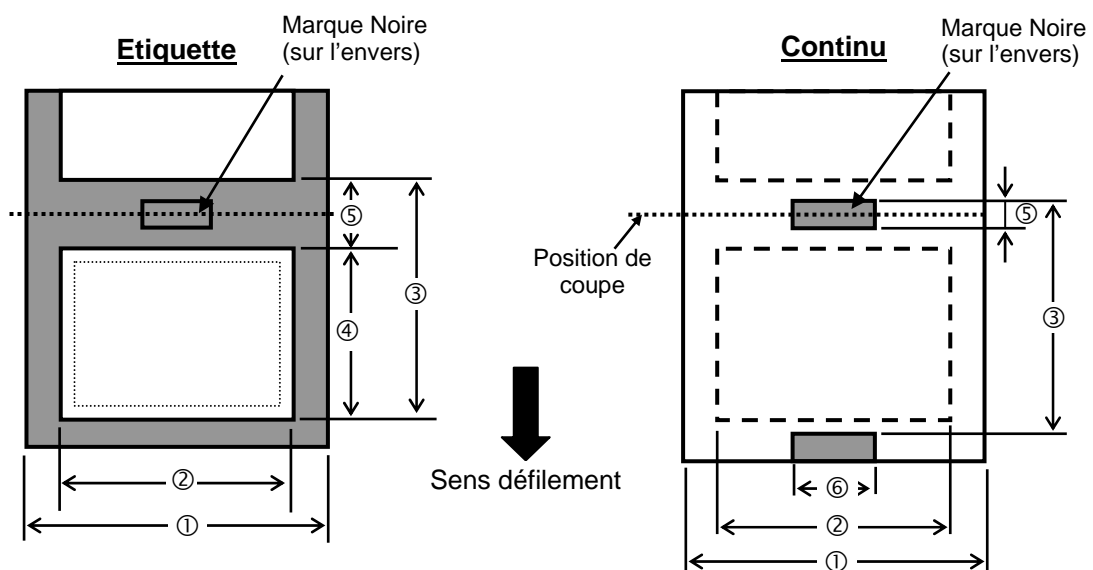

A1.3.1 Types de Media (suite)

Unité: mm (Pouce)

Item		Mode d'impression	Par lot	Par lot (Arrachement)	En pré-décollage	Mode massicot
① Largeur Media (Support inclus)			25.4 – 118 (1.00 – 4.65)			
② Largeur Etiquette			25.4 – 118 (1.00 – 4.65)			
③ Pas d'impression	Etiquette	Transfert Thermique	10 – 999 (0.39 – 39.3)		25.4 – 152.4 (1.0 – 6.0) Voir NOTE 4.	25.4 – 999 (1.0 – 39.3) Voir NOTE 3.
		Thermique Direct	10 – 999 (0.39 – 39.3)	32 – 999 (1.26 – 39.3)	37 – 152.4 (1.46 – 6.0) Voir NOTE 4.	41 – 999 (1.61 – 39.3) Voir NOTE 3.
	Continu	Transfert Thermique	10 – 999 (0.39 – 39.3)		---	25.4 – 999 (1.0 – 39.3) Voir NOTE 3.
		Thermique Direct	10 – 999 (0.39 – 39.3)		---	25.4 – 999 (1.0 – 39.3) Voir NOTE 3.
④ Longueur d'étiquette		Transfert Thermique	8 – 997 (0.31 – 39.2)		23.4 – 150.4 (0.92 – 5.92) Voir NOTE 4.	19.4 – 993 (0.76 – 39.1) Voir NOTE 3.
		Thermique Direct	8 – 997 (0.31 – 39.2)	30 – 997 (1.18 – 39.2)	35 – 150.4 (1.38 – 5.92) Voir NOTE 4.	35 – 993 (1.38 – 39.1) Voir NOTE 3.
⑤ Longueur de l'échenillage / de la marque noire			2.0 ou 3.0 (0.08 ou 0.12)			6.0 (0.24)
⑥ Largeur de la marque noire			Min. 8.0 (0.31)			
Épaisseur			0.06 – 0.19 (0.0024 – 0.0075)			
Diamètre externe maxi du rouleau			Ø127 (5.0) Ø203.2 (8.0): Lorsque le support média externe optionnel est utilisé.			
Sens d'enroulement			Extérieur (standard), Intérieur (Voir NOTE 3.)			
Diamètre mandrin interne			25.4, 38.1, ou 76.2 (1, 1.5, ou 3) (Voir NOTE 2,3.)			

NOTES:

1. Pour assurer une bonne qualité et une bonne durée de vie de la tête, n'utilisez que les médias spécifiés par TOSHIBA TEC.
2. Pour utiliser des rouleaux média avec mandrin de 76.2-mm (3"), vous devez utiliser l'axe 3" fourni avec le support media externe optionnel.
3. Lors de l'utilisation de média à enroulement intérieur en mode massicot, les spécifications sont limitées comme indiqué ci-après :
 - Pas d'impression: maximum 84.2 mm (3.31")
 - Longueur d'étiquette: maximum 76.2 mm (3.0")
 - Diamètre mandrin interne: 76.2 mm (3.0")
4. Lors de l'utilisation de média à enroulement intérieur en mode de pré-décollage, les spécifications sont limitées comme indiqué ci-après :
 - Pas d'impression: maximum 84.2 mm (3.31")
 - Longueur d'étiquette: maximum 76.2 mm (3.0")

A1.3.2 Zone de Détection de la Cellule Echenillage

La cellule de transparence est fixe et elle est positionnée à 6.35 mm sur la droite du centre du média
 La cellule échenillage détecte l'espace entre deux étiquettes comme illustré ci-dessous.

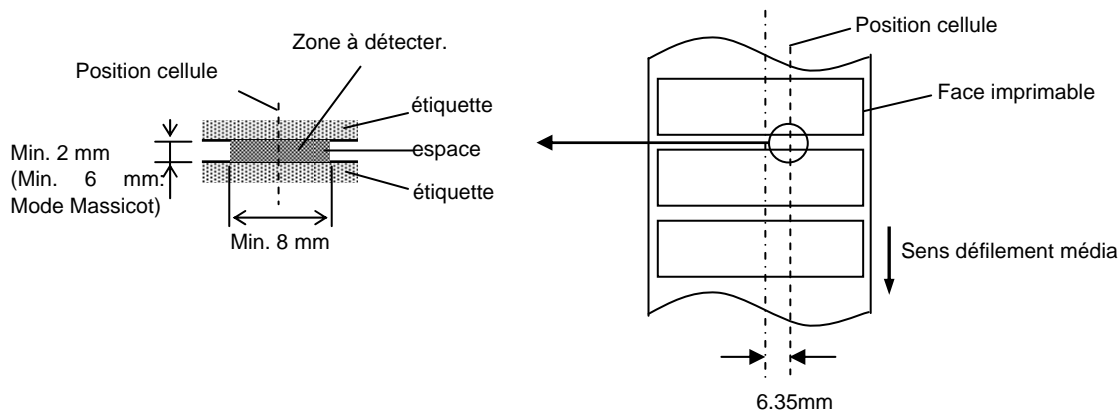

A1.3.3 Zone de Détection de la Cellule Marque Noire

La cellule de marque noire (réflexion) est mobile sur toute la largeur du média.
 Le facteur de réflexion de la marque noire doit être de 10% ou moins pour une longueur d'onde de 950 nm.
 La cellule marque noire doit être alignée avec le centre de la marque noire.

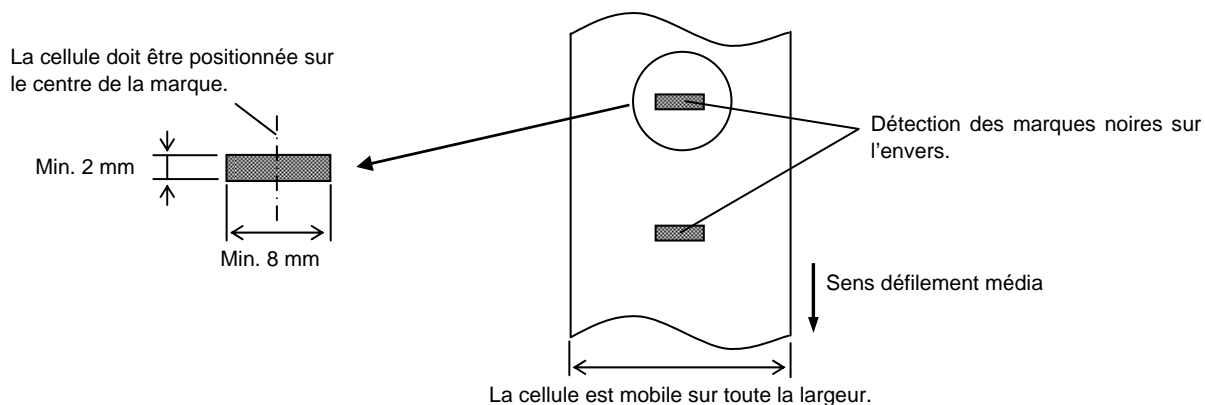

A1.3.4 Zone d'Impression Effective

La figure suivante illustre la relation entre la largeur de la tête et la largeur du média.
 (Pour le modèle GS)



(Pour le modèle TS)

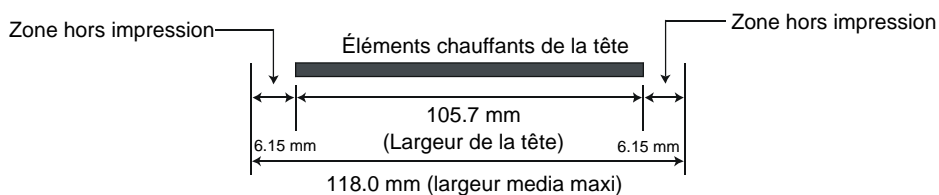

La figure suivante indique la zone d'impression effective sur le média.

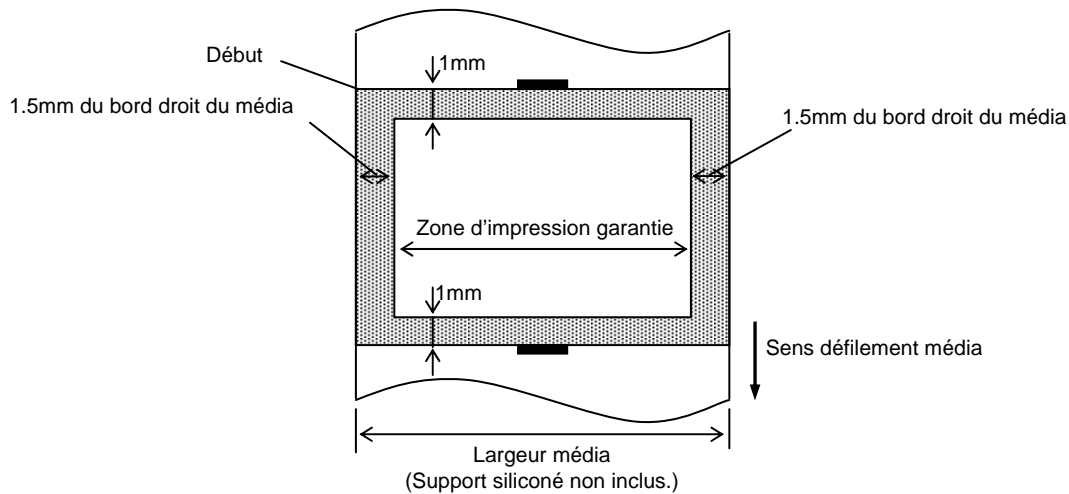

NOTES :

1. Assurez-vous de ne pas imprimer sur la bordure de 1.5 mm de votre média (zone grisée sur la figure ci-dessus). En effet, cela pourrait causer des plissements du film et entraîner une mauvaise qualité d'impression sur toute la zone d'impression.
2. Le centre du média est positionné sur le centre de la tête d'impression.
3. La qualité d'impression n'est pas garantie sur les trois premiers millimètres après la position d'arrêt de la tête (y compris 1mm dû au à la prise de vitesse au démarrage).
4. Le ratio moyen d'impression (noir) doit être 15% ou moins. Pour les codes à barre, le ratio d'impression doit être 30% ou moins.

A1.4 Film

Veillez vous assurer que le film utilisé est approuvé par TOSHIBA TEC. La garantie ne s'applique pas lorsque le problème est causé par l'utilisation d'un film qui n'est pas approuvé par TOSHIBA TEC.

Pour toute information concernant les films approuvés par TOSHIBA TEC, veuillez contacter un revendeur agréé TOSHIBA TEC.

Type	Bobine
Largeur	40 mm – 110 mm
Longueur maximale	300 m (Dépend de l'épaisseur et du diamètre de mandrin interne.)
Diamètre externe	Ø65 mm
Diamètre externe mandrin	12.7 mm ou 25.4 mm
Sens d'Enroulement	Enroulement externe

NOTES:

1. Pour assurer une bonne qualité et une bonne durée de vie de la tête, n'utilisez que les films spécifiés par TOSHIBA TEC.
2. Une trop grande différence entre la largeur du média et celle du film peut entraîner des fripements de film. Pour éviter cela, utilisez un film dont la largeur correspond aux indications données dans le tableau ci-dessus. N'utilisez pas un ruban plus étroit que le média.
3. Suivez les réglementations locales pour vous débarrasser du film usagé.

ANNEXE 2 INTERFACE

■ Câbles d'Interface

Pour éviter d'émettre et de recevoir des parasites, le câble doit répondre aux caractéristiques suivantes:

- Etre complètement blindé et équipé de connecteurs métalliques ou métallisés.
- Etre aussi court que possible.
- Ne doit pas être emmêlé avec le câble secteur.
- Ne doit pas être attaché à une goulotte électrique.

■ Description du Câble RS-232C (uniquement pour les imprimantes avec interface série)

Le câble série utilisé pour connecter l'imprimante à l'ordinateur doit être de l'un des deux types suivants (9 pin ou 25 pin):

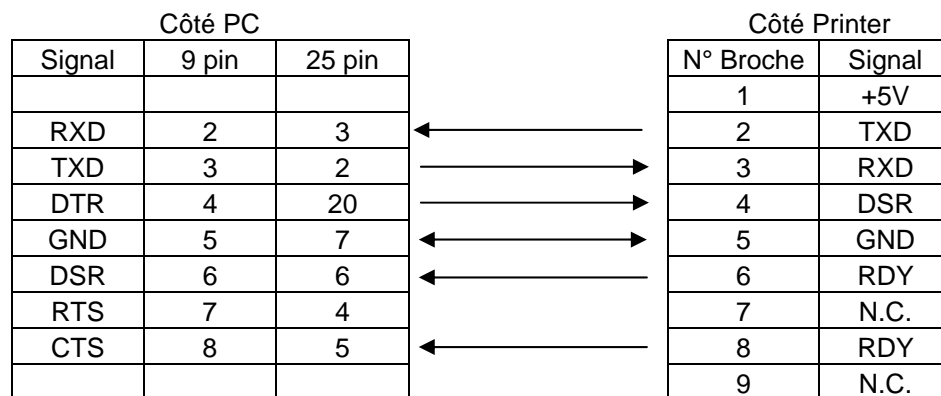

NOTE:

Utilisez un câble RS-232C avec un filetage de vis de fixation au pas américain (en pouces).

GLOSSAIRE

Cellule d'échenillage

Cellule qui détecte par transparence la différence de potentiel entre l'étiquette et l'espace entre les étiquettes pour déterminer le début de l'impression.

Cellule de marque noire

Cellule qui détecte par réflexion la différence de potentiel entre la marque noire et la zone d'impression pour déterminer le début de l'impression.

Code à Barre

Codes représentant des caractères alphanumériques par une série de bandes blanches et noires de largeurs différentes. Ils sont utilisés dans des applications industrielles variées : fabrication, hôpitaux, librairies, revente, transports, magasinage etc. La lecture du code à barre est un moyen rapide et précis de saisir des informations, tandis qu'une saisie clavier a tendance à être lente et peu précise.

Consommables

Media et film

DPI

Points au pouce (Dots Per Inch)
Unité exprimant la résolution de l'impression.

Echenillage

Zone entre deux étiquettes

Elément actif de la tête d'impression

La tête d'impression est constituée d'une ligne d'éléments actifs chauffants qui brûlent une petite zone du media thermique ou qui transfèrent un point de l'encre du film sur un media ordinaire.

Etiquette

Type de media avec une surface adhésive.

Film

Un film encré est utilisé pour transférer une image sur le média. En mode d'impression thermique par transfert, le film est chauffé par la tête et l'image se dépose sur le media.

Impression thermique directe

Méthode d'impression qui ne nécessite pas de film mais un media thermosensible qui réagit à la chaleur. La tête thermique chauffe directement le media ce qui a pour effet de transférer l'impression sur le media.

Impression transfert thermique

Méthode d'impression où la tête chauffe un film qui contient de l'encre mélangée à une résine de fixation, avec pour effet de transférer la résine colorée sur le media

IPS

Pouces par seconde (Inch per second)
Unité exprimant la vitesse d'impression.

Marque noire

Marque imprimée sur le media afin que l'impression se fasse toujours au même endroit grâce à la détection de cette marque.

Media

Matière sur laquelle est réalisée l'impression : étiquettes, papier continu, cartonnage, bande carroll, papier perforé etc.

Mode Batch

Mode où l'impression se fait en continu à concurrence du nombre d'impressions demandé.

Mode de pré décollage

Dispositif utilisé pour décoller les étiquettes de leur support.

Mode massicoté

Mode de fonctionnement de l'imprimante lorsque le massicot optionnel est installé pour couper automatiquement le media après l'impression. La commande d'impression spécifie de couper à chaque impression, ou un nombre d'impressions entre chaque coupe.

Pilote d'imprimante

Programme qui convertit les requêtes d'impression de l'application dans un langage compréhensible par l'imprimante.

Police

Jeu de caractères alphanumériques dans un style donné, exemple Helvetica, Courier, Times

Résolution

Degré de précision avec laquelle une image est reproduite. L'unité élémentaire de l'image est appelée un pixel. Lorsque la résolution augmente, le nombre de pixels s'accroît et l'image est plus détaillée.

Tête d'impression thermique

Tête d'impression utilisant le mode d'impression transfert thermique ou thermique direct.

Ticket

Type de media sans adhésif mais avec marque noire pour indiquer la zone d'impression. Le plus souvent, les tickets sont en fait des cartonnets ou un autre matériau durable.

Vitesse d'impression

Vitesse à laquelle l'impression se réalise. La vitesse est exprimée en ips (pouces par seconde)



TOSHIBA TEC CORPORATION

© 2014 TOSHIBA TEC CORPORATION All Rights Reserved
1-11-1, Osaki, Shinagawa-ku, Tokyo 141-8562, JAPAN

F FO1-33096A
R140320O8200-TTEC
Ver01 F 2014-11